



OUTILS DE REVÊTEMENT DE SOL ET SOUS-COUCHES 2025



LES ÉTAPES CLÉS DE ROBERTS®

- 1938** : Création de l'entreprise
- 1938** : Lancement des lattes de tapis Smoothedge Carpet Gripper
- 1939** : Lancement de l'adhésif de tapis en latex Rub-er-egé
- 1949** : Dépôt de brevet pour un dispositif d'étirement de tapis (*l'actuel coup de genou*)
- 1959** : Marque déposée pour Anchor-Weld
- 1963** : Enregistrement
- 1968** : Dépôt de brevet pour le couteau pour tapis en velours bouclé
- 1968** : Dépôt de brevet pour le coupe-tapis à endos matelassé
- 1968** : Dépôt de brevet pour taille-tapis (*l'actuel couteau de finition mural*)
- 1975** : Dépôt de brevet pour un fer à joints adhésif pour tapis (*fer à joints thermocollés Deluxe*)
- 1981** : Le ruban à tapis thermofusible est lancé et commercialisé dans le monde entier
- 1987** : L'une des premières entreprises à commercialiser des adhésifs sans solvants
- 1988** : Dépôt de brevet pour un tendeur de tapis (*l'actuel tendeur Power-Lok et Junior Power Stretcher*)
- 1994** : Dépôt de brevet pour un fer à joints thermocollés (*l'actuel fer à joints thermocollés Cool Shield*)
- 1997** : QEP Co., Inc. fait l'acquisition de Roberts Consolidated Industries, Inc.
- 1998** : Dépôt de brevet pour une scie à jambage
- 2001** : Dépôt de brevet pour un couteau pour tapis (*l'actuel couteau Cut & Jam*)
- 2005** : Lancement de la sous-couche AirGuard® de qualité supérieure
- 2017** : Dépôt de brevet pour un espaceur de revêtement de sol (*l'actuelle cale double pour joint de dilatation*)
- 2019** : Lancement des adhésifs Universal+ dotés de la technologie avancée de résistance à l'humidité
- 2021** : Dépôt de brevet pour un cale d'expansion pour revêtement de sol 4-en-1
- 2023** : Dépôt de brevets pour 7 nouveaux outils de revêtement de sol
- 2024** : Début du partenariat avec Microban® en tant que fournisseur exclusif en Amérique du Nord d'adhésifs, offrant une protection supérieure contre la moisissure et le mildiou
- 2024** : Lancement de la certification FloorScore
- 2025** : Lancement du tendeur Falcon™ Power 44



Incarnation parfaite du rêve américain, ROBERTS® est né d'une vision commune : travailler plus intelligemment, et pas nécessairement plus dur, afin d'installer plus rapidement et plus efficacement le tapis mur à mur. Après avoir collecté la modeste somme de 3 000 dollars et investi dans du contreplaqué, une scie sur table, des clous à bardeaux, des pinces et quelques autres outils essentiels, Roy Roberts, Hugh Livie et Ken Bishop ont parcouru des kilomètres pour vendre leurs produits et former des installateurs à l'utilisation de bandes adhésives pour tapis.

Des décennies plus tard, après le dépôt de nombreux brevets et le lancement de centaines de produits dans le monde entier, ROBERTS reste la référence mondiale en matière d'outils, d'adhésifs et de sous-couches pour la pose de revêtements de sol, gagnant ainsi le respect et la confiance de générations de poseurs de tapis.

Nous sommes extrêmement fiers de la qualité et de la fiabilité de nos produits ROBERTS, et nous nous engageons à faire évoluer ces offres afin de répondre au mieux aux besoins et défis des installateurs professionnels actuels.

Une marque digne de confiance.

Marque emblématique, bien ancré sur le marché dans plus de 100 pays, ROBERTS tire parti de sa vaste expérience depuis plusieurs décennies dans le secteur, entretient de véritables partenariats avec des intervenants commerciaux nationaux et des partenaires de certification de formation, et s'engage à dépasser vos attentes, pour chacun de ses produits.

- Une équipe de service à la clientèle multilingue récompensée
- Un soutien technique de niveau expert pour réceptionner et résoudre vos questions sur les produits et le secteur
- Une équipe de recherche et développement dédiée à l'amélioration, au perfectionnement, à l'optimisation et à l'innovation de nos produits, grâce aux grandes découvertes dans le monde entier
- Des partenariats avec des intervenants du secteur, notamment l'International Certified Flooring Installers Association (Association des installateurs certifiés de revêtements de sol), la Floor Covering Education Foundation (Fondation pour la formation de revêtements de sol) et la Wood Floor Covering Association (Association pour les revêtements de sol en bois), afin de soutenir et d'investir dans le commerce
- 600K pi² d'espace d'entreposage et de fabrication pour garantir des quantités en lots et la disponibilité des pièces de rechange

Engagement actuel envers la durabilité ROBERTS®

Nous nous mettons régulièrement au défi de réimaginer la conception, l'emballage et la construction de nos produits avec des matériaux recyclables, biodégradables et écologiques. Nos dernières initiatives en matière d'écologie et de développement durable incluent les éléments suivants :

- L'élimination du plastique à usage unique de plus de 210 articles
- Le remplacement de dizaines de milliers de livres de plastique vierge par du plastique recyclé
- L'élimination de plus de 95 000 lb (43 t) de nos emballages

Se habla español

Nous parlons français

THE ROBERTS CO.



Au service des installateurs professionnels
- depuis 1938 -

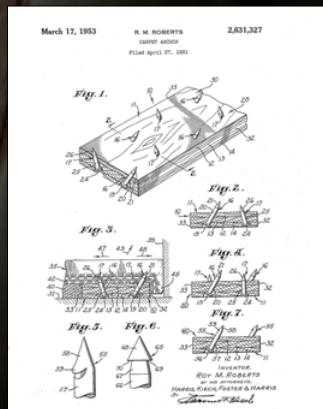
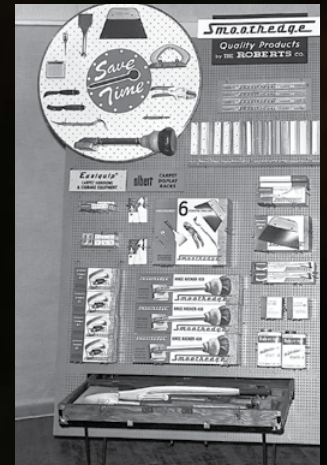
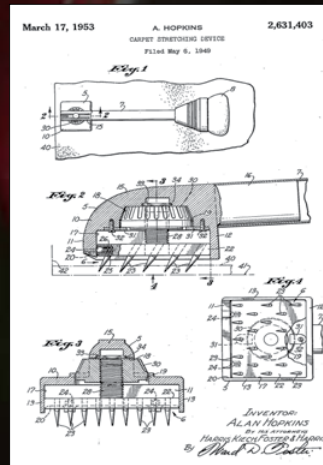



UN ENGAGEMENT INÉGALÉ EN FAVEUR DE LA QUALITÉ, LA PERFORMANCE ET LE PARTENARIAT

Chez ROBERTS, le succès ne se mesure pas qu'en bénéfices et en prix. Il se mesure à la fiabilité de nos outils, la satisfaction de nos clients et la confiance accordée à la marque par les installateurs professionnels et les clients qui les utilisent.

QUALITÉ

UNE FABRICATION ET UNE INNOVATION DE CATÉGORIE MONDIALE

Pour poursuivre sur cette lancée, nous avons travaillé à nouer des relations avec certains des plus grands experts mondiaux en conception industrielle, fabrication et outillage. Des mesures rigoureuses de l'assurance qualité ont été mises en place afin de garantir que chaque produit arborant notre marque dépasse les attentes de nos clients.

PERFORMANCE

SATISFACTION GARANTIE

Chez ROBERTS, la satisfaction du client est notre priorité absolue, c'est pourquoi nous proposons le meilleur programme de garantie de sa catégorie. Ainsi, la plupart de nos outils, sous-couches et accessoires sont couverts par une garantie à vie limitée, une garantie de deux ans ou une garantie d'un an.

Consultez notre site en ligne sur robertsconsolidated.com pour connaître les termes et détails de la garantie.

LES PARTENARIATS

INVESTIR DANS LES AUTRES

Le succès n'arrive jamais par hasard. Chez ROBERTS, le succès est le fruit d'une collaboration avec des personnes passionnées qui partagent nos engagements et nos objectifs. En collaborant avec des installateurs, des intervenants du secteur et des partenaires de certification, non seulement nous nous assurons de développer des produits qui répondent aux besoins de générations d'installateurs, mais nous investissons également dans l'avenir du secteur lui-même.

INTERVENANTS :





La marque la plus fiable selon les professionnels

Depuis des décennies, les installateurs professionnels font confiance à ROBERTS® pour leurs outils, sous-couches, accessoires et adhésifs fiables et performants, destinés à la pose de revêtements de sol.

En collaboration avec des experts du secteur, notamment des formateurs certifiés et des artisans les plus qualifiés dans leur domaine, ROBERTS a amélioré son offre, afin d'y inclure les dernières technologies, les conceptions et le savoir-faire les plus innovants, ainsi que les fonctionnalités les plus demandées par les installateurs.

Pas étonnant que ROBERTS continue d'être un leader du secteur, et la marque la plus appréciée des installateurs professionnels depuis 1938.

TABLE DES MATIÈRES



7

OUTILS POUR TAPIS

TENDEURS DE TAPIS, FERS À THERMOADHÉRENCE, COUPS DE GENOU, ROULEAUX ET OUTILS À MAIN

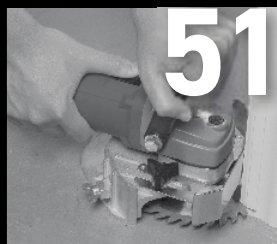

51

OUTILS UNIVERSELS

AGRAFEUSE, PLATEAUX ROULANTS, CHARIOT À BASE GONFLABLE, GRATTOIR, LEVIER, MARTEAU ET OUTILS À MAIN

OUTILS DE DÉCOUPE

COUTEAUX À TAPIS, TAILLE-TAPIS, CISAILLES, COUTEAUX ET SCIE À JAMBAGE

23



60

TRUELLES

TAPIS, VINYLE ET BOIS



34

PLOMB À PICOT

PLOMB À PICOT, OUTILS DE COUPE, CLOUS ET BARRE D'ENFONCEMENT DE CLOUS



63

SOUS-COUCHES

STRATIFIÉ, BOIS, LVT, VINYLE ET LIÈGE



37

OUTILS EN VINYLE

OUTILS DE COUPE POUR VINYLE, ROULEAUX ET OUTILS À MAIN



72

RUBANS SPÉCIALISÉS

INSTALLATION, RUG GRIPPER ET LANGUETTE STAY 'N' PLACE

OUTILS POUR LVP, STRATIFIÉ ET BOIS

OUTILS DE DÉCOUPE POUR REVÊTEMENTS DE SOL, KITS D'INSTALLATION, MASTIC, CLOUS ET OUTILS À MAIN



41

MISE EN MARCHÉ

GONDOLE, PRÉSENTOIRS EN VRAC, RAYONNAGES À GRAVITÉ ET PRÉSENTOIRS DE COMPTOIR



75

ROBERTS



OUTILS POUR TAPIS

Conçus spécialement pour les installateurs professionnels, nos outils pour tapis sont le résultat de 87 années de précision, de performance et de brevets. Qu'il s'agisse de notre tendeur Falcon™ Power 44, nos rouleaux Power-Lok et tendeurs verrouillables pour coordonner les motifs et réparer les joints, ou notre coup de genou The General®, notre fer à thermo-adhérence Cool Shield®, et tous nos autres produits, vous pouvez compter sur la qualité et la satisfaction de tous nos outils pour tapis.

NOUVEAU

FALCON™

— POWER 44 STRETCHER —

Le Falcon est l'unique tendeur électrique doté d'un bloc arrière de 44po pour enjamber les portes.



- Le bloc arrière, en instance de brevet, est doté d'extensions à retrait rapide sans outil, qui permettent d'enjamber toute la largeur d'un montant de porte.
- Le capot métallique avec poignée intégrée facilite la prise en main et le repositionnement de la tête du tendeur
- Poignée à profil bas, privilégiée par les installateurs, avec prise en main souple intégrée dans la tête pour une utilisation prolongée confortable
- Tête à profil bas avec plateforme latérale pour coup de genou
- Extensible jusqu'à 38' (11,6 m) (avec le kit spécial) et jusqu'à 23½' (7,2 m) (avec le kit standard)
- Pénétration de goupille réglable pour différentes épaisseurs de tapis
- La tête pivotante se verrouille dans 5 positions différentes pour maintenir l'étirement / le mouvement

10-284V

LE TASSEAU ARRIÈRE LE PLUS LARGE DU SECTEUR

JUSQU'À 44" (112 cm)

Le kit standard du tendeur Falcon Power 44 inclut une unité d'alimentation, un bloc arrière avec roulettes, trois tubes extensibles de 3' (1 m), un tube de verrouillage, un tube de transfert ainsi que l'étui de transport à roulettes. Le kit spécial du tendeur Falcon Power 44 inclut l'ensemble des éléments du kit standard, ainsi que trois tubes supplémentaires de 3' (1 m) et le coffret de transport de tube qui s'emboîte dans l'étui de transport à roulettes.

| N° d'article | Description | Qté par caisse | Emballage |
|--------------|---|----------------|-------------------|
| 10-284 | Kit standard du tendeur Falcon Power 44 | 1 | Étui de transport |
| 10-284V | Kit spécial du tendeur Falcon Power 44 | 1 | Étui de transport |
| 10-284T | Bloc arrière Falcon Power 44 | 1 | Caisse |
| 10-284-50 | Remplacement : Tête du tendeur Falcon Power 44 | 1 | Caisse |
| 10-242 | Accessoires : Tête de prise de nappage Falcon Power 44 | 1 | Caisse |



L'utilisation de positions de maintien du mouvement facilite la pose et la découpe de tapis.



**TÊTE À PROFIL BAS
AVEC PLATEFORME LATÉRALE
POUR COUP DE GENOU**

**LE SEUL TASSEAU ARRIÈRE
À ENJAMBER LES PORTES**



**LE TASSEAU ARRIÈRE
LE PLUS LARGE
DU SECTEUR**

JUSQU'À 44" (112 cm)

TENDEUR POWER-LOK

Le tendeur Power-Lok est le tendeur électrique le plus puissant disponible.



- La tête pivotante se verrouille dans 5 positions différentes pour maintenir l'étirement / le mouvement
- Pénétration de goupille réglable pour différentes épaisseurs de tapis
- Le bloc arrière non marquant empêche d'endommager les murs fins lors de l'étirement
- Tête à profil bas avec plateforme latérale pour coup de genou
- Extensible jusqu'à 38' (11,6 m) (avec le kit spécial) et jusqu'à 23½' (7,2 m) (avec le kit standard)

10-254V

Le kit standard du tendeur Power-Lok inclut une unité d'alimentation, un bloc arrière avec roulettes, trois tubes extensibles de 3' (1 m), un tube de verrouillage, un tube de transfert ainsi que l'étui de transport à roulettes. Le kit spécial du tendeur Power-Lok inclut l'ensemble des éléments du kit standard, ainsi que trois tubes supplémentaires de 3' (1 m) et le coffret de transport de tube qui s'emboîte dans l'étui de transport à roulettes.

| N° d'article | Description | Qté par caisse | Emballage |
|--------------|--|----------------|-------------------|
| 10-254 | Kit standard du tendeur pour tapis Power-Lok | 1 | Étui de transport |
| 10-254V | Kit spécial du tendeur pour tapis Power-Lok | 1 | Étui de transport |
| 10-254-50 | Remplacement : Tête du tendeur | 1 | Caisse |
| 10-248 | Accessoires : Tête de prise de nappage | 1 | Caisse |

Balayez ici
POUR DES RENSEIGNEMENTS SUR LE PRODUIT



TENDEUR JUNIOR POWER

Le tendeur Junior Power est notre tendeur électrique le plus économique et convient parfaitement aux installateurs professionnels.

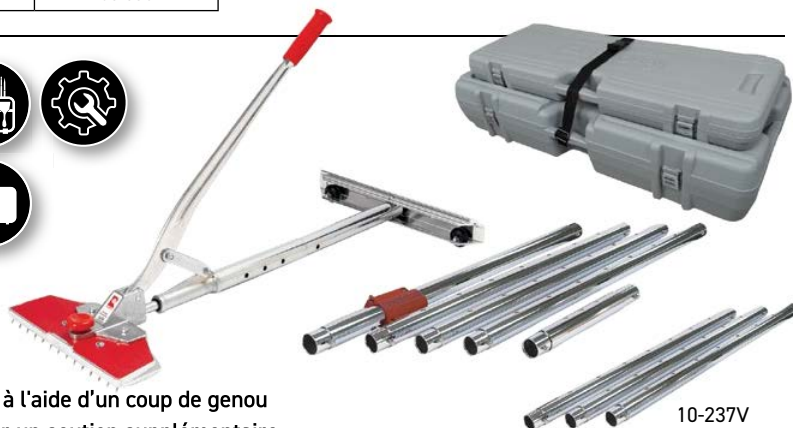

10-237V

- La poignée verrouillable garantit un étirement correct
- La tête d'alimentation à profil bas est simple à étendre à l'aide d'un coup de genou
- Bloc arrière 18 po (46 cm) à ressort avec roulettes pour un soutien supplémentaire
- Extensible jusqu'à 38' (11,6 m) (avec le kit spécial) et jusqu'à 23½' (7,2 m) (avec le kit standard)

Le kit standard du tendeur Junior Power inclut une unité d'alimentation, un bloc arrière avec roulettes, trois tubes extensibles de 3' (1 m), un tube de verrouillage, un tube de transfert ainsi que l'étui de transport à roulettes. Le kit spécial du tendeur pour tapis Junior Power inclut l'ensemble des éléments du kit standard, ainsi que trois tubes supplémentaires de 3' (1 m) et le coffret de transport de tube qui s'emboîte dans l'étui de transport à roulettes.

| N° d'article | Description | Qté par caisse | Emballage |
|--------------|--|----------------|-------------------|
| 10-237 | Kit standard du tendeur Junior Power | 1 | Étui de transport |
| 10-237V | Kit spécial du tendeur Junior Power | 1 | Étui de transport |
| 10-237-50 | Remplacement : Tête du tendeur | 1 | Caisse |
| 10-248 | Accessoires : Tête de prise de nappage | 1 | Caisse |

Balayez ici
POUR DES RENSEIGNEMENTS SUR LE PRODUIT



TUBES DE TENDEURS SUPPLÉMENTAIRES



Conçus pour des performances et une longévité supérieures, adaptés à tous les tendeurs ROBERTS® et standard.

| N° d'article | Description | Qté par caisse | Emballage |
|--------------|--|----------------|-----------|
| 10-250 | Tube de verrouillage du tendeur réglable | 1 | Caisse |
| 10-230-10 | Tube extensible de tendeur 3' (1 m) (pour une utilisation avec tendeurs 10-284, 10-284V, 10-254, 10-254V, 10-237 et 10-237V) | 1 | Caisse |
| 10-235-10 | Tube de tendeur en aluminium 3' (1 m) (non illustré) | 1 | Caisse |
| 10-235-05 | Tube de tendeur en aluminium 5' (1,5 m) (non illustré) | 1 | Caisse |

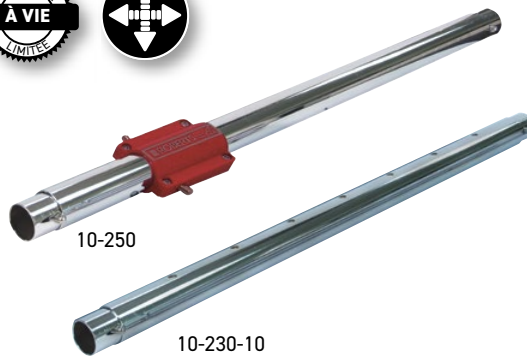

SYSTÈME D'ÉTUI DU TENDEUR



Le système d'étui du tendeur ROBERTS® inclut un étui de tendeur avec roulettes ainsi qu'un étui de tube qui s'emboîte dans l'étui du tendeur pour faciliter le transport.

- Poignée avec prise en main confortable et roulettes 4 po p10 cm) pour faciliter le transport
- Charnières et loquets encastrés pour éviter toute détérioration
- Parois en plastique moulées par soufflage à haute densité, pour une durabilité accrue
- Sangle en nylon avec boucle à retrait rapide pour maintenir les étuis ensemble



L'étui du tendeur peut contenir un Falcon Power 44 ROBERTS®, une unité Power-Lok ou Junior Power, un bloc arrière avec roulettes, trois tubes extensibles de 3' (1 m), un tube de verrouillage réglable et un tube de transfert.

| N° d'article | Description | Qté par caisse | Emballage |
|--------------|--|----------------|-----------|
| 10-284-40 | Étui pour tendeur Falcon Power 44 vide avec roulettes (pour utilisation avec 10-284 et 10-284V) | 1 | Caisse |
| 10-230-40 | Étui pour tendeur vide avec roulettes (pour utilisation avec tendeurs 10-254, 10-254V, 10-237 et 10-237 V) | 1 | Caisse |
| 10-230-3K | Étui pour tube avec trois tubes extensibles 3' (1 m) | 1 | Caisse |



TÊTE DE PRISE DE NAPPAGE (EMBOUT COTON)



Conçu pour être utilisé sur des tapis à boucles à profil bas, à velours coupé et tissé, tête de prise de nappage. Il convient à la fois pour les tendeurs de tapis Falcon Power 44, Power-Lok et Junior Power.

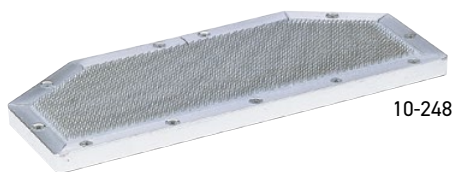

| N° d'article | Description | Qté par caisse | Emballage |
|--------------|--|----------------|-----------|
| 10-242 | Tête de prise de nappage Falcon Power 44 (pour une utilisation avec 10-284 et 10-284V) | 1 | Caisse |
| 10-248 | Tête de prise de nappage (pour utilisation avec 10-254, 10-254V, 10-237 et 10-237 V) | 1 | Caisse |

ATTACHE POUR TENDEUR ÉLECTRIQUE



Conçu pour s'adapter aux tendeurs ROBERTS®, l'attache pour tendeur électrique traverse le tapis et le rembourrage jusqu'au bois pour un étirement ferme et solide, même en l'absence de mur pour s'appuyer.



| N° d'article | Description | Qté par caisse | Emballage |
|--------------|---|----------------|-----------|
| 10-258 | Attache pour tendeur électrique (pour utilisation avec 10-254, 10-254V, 10-237 et 10-237 V) | 1 | Caisse |

TENDEUR VERROUILLABLE POUR COORDONNER LES MOTIFS ET RÉPARER LES JOINTS

Conçu pour faire correspondre rapidement et précisément les motifs pendant la pose et la réparation du tapis.



- Le mécanisme de verrouillage MARCHE/ARRÊT verrouille la tête d'alimentation à un mouvement de 1/4po (6,3 mm) de la plaque de goupille, garantissant un alignement précis du motif
- Configuration à double tête d'alimentation pour corriger les bombements, les déviations et les motifs mal alignés, et pour comprimer les joints défectueux
- Profondeurs de goupille ajustables pour s'adapter à différentes épaisseurs de tapis
- Le cadre moulé sous pression peut supporter jusqu'à 300 lb (136 kg) de tension
- Inclut une mallette de transport moulée sur mesure

| N° d'article | Description | Qté par caisse | Emballage |
|--------------|--|----------------|-------------------|
| 10-128 | Tendeur verrouillable pour coordonner les motifs et réparer les joints | 1 | Étui de transport |
| 10-117-04 | Remplacement : Unité d'alimentation principale | 1 | Caisse |
| 10-107-03 | Remplacement : Unité de lame arrière | 1 | Caisse |

Balayez ici
POUR DES RENSEIGNEMENTS SUR LE PRODUIT



⚠️ AVERTISSEMENT : Peut causer le cancer et/ou des effets nocifs sur la reproduction - www.P65Warnings.ca.gov. Voir P. 81, *Prop 65 - 1.

The GENERAL[®] KNEE KICKER

Le General[®] possède une tête de 5po (12,7 cm) extra large, quatre plombes à prise de nappage et cinq rangées de goupilles en acier permettant de manœuvrer le tapis avec simplicité et précision.



- Tête 25 % plus large pour une répartition des charges optimisée
- Le coussinet de protection en gel est monté à un angle de 5° pour optimiser les coups, tout en réduisant les chocs au niveau des genoux
- Cou à contour élevé pour une utilisation par-dessus les têtes et manches de tendeur
- La gâchette permet de régler la longueur de 17½ po (44,4 cm) à 21½ po (54,6 cm)
- Tête rainurée au centre pour le réglage de la tête du tendeur d'alimentation
- Corps en aluminium moulé sous pression offrant une résistance et une durabilité maximales



Le coussinet de protection en gel est monté à un angle de 5° pour optimiser les coups, tout en réduisant les chocs au niveau des genoux

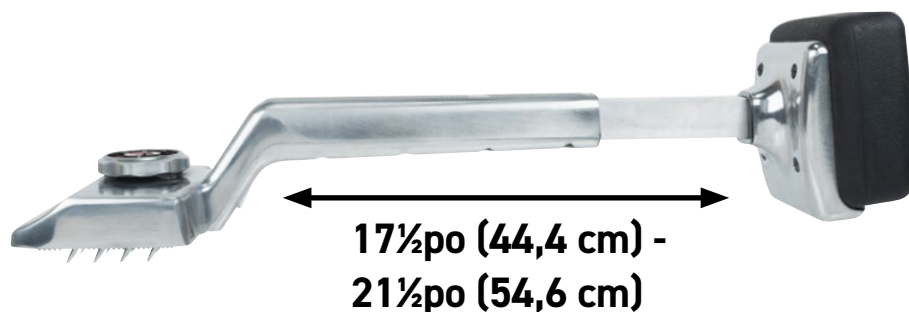

Balayez ici
POUR DES RENSEIGNEMENTS SUR LE PRODUIT



| N° d'article | Description | Qté par caisse | Emballage |
|--------------|--|----------------|----------------|
| 10-2100 | Coup de genou The General [®] | 3 | Carton imprimé |

COUP DE GENOU POUR TAPIS GOLDEN TOUCH®



Le cou de genou emblématique de ROBERTS, le Golden Touch®, offre le plus grand réglage en longueur afin de réparer et/ou de tendre les tapis lâches.

- La gâchette permet de régler la longueur de 18-7/8 po (48 cm) à 24 po (61 cm)
- Le coussinet de protection en mousse est monté à un angle de 5° pour optimiser les coups, tout en réduisant les chocs au niveau des genoux
- Cou à contour élevé pour une utilisation par-dessus les têtes et manches de tendeur
- Tête rainurée au centre pour le réglage de la tête du tendeur d'alimentation
- Cadran de profondeur d'épingles à lecture facile à lire et à régler



Balayez ici
POUR DES
RENSEIGNEMENTS
SUR LE PRODUIT



| N° d'article | Description | Qté par caisse | Emballage |
|--------------|--|----------------|----------------|
| 10-501 | Coup de genou pour tapis Golden Touch® | 3 | Carton imprimé |
| 10-412-09 | Remplacement : Coussinet de protection (épaisseur 2 po [5 cm]) | 1 | Caisse |
| 10-422-09 | Remplacement : Coussinet de protection (épaisseur 3 po [7,6 cm]) | 1 | Caisse |

COUP DE GENOU DELUXE À PROFIL HAUT



Doté d'améliorations conçues pour les installateurs, le coup de genou à profil haut Deluxe est fabriqué à partir d'une structure solide et durable.

- La gâchette permet de régler la longueur de 18½ po (47 cm) à 22½ po (57 cm)
- Cou à contour élevé pour une utilisation par-dessus les têtes et manches de tendeur
- Coussinet de protection 50 % plus épais pour un confort supérieur
- Tête 16 % plus large pour une répartition des charges optimisée
- Poignée moletée antidérapante
- Tête rainurée au centre pour le réglage de la tête du tendeur d'alimentation



Balayez ici
POUR DES
RENSEIGNEMENTS
SUR LE PRODUIT



| N° d'article | Description | Qté par caisse | Emballage |
|--------------|--|----------------|----------------|
| 10-422BK | Coup de genou Deluxe à profil haut | 3 | Carton imprimé |
| 10-412-09 | Remplacement : Coussinet de protection (épaisseur 2 po [5 cm]) | 1 | Caisse |
| 10-422-09 | Remplacement : Coussinet de protection (épaisseur 3 po [7,6 cm]) | 1 | Caisse |

COUP DE GENOU DELUXE



Rehaussant la norme industrielle en matière de coups de genou, le coup de genou Deluxe est utilisé depuis plus de 40 ans.

- La gâchette permet de régler facilement la longueur de 17 po (43 cm) à 21 po (53 cm)
- Poignée moletée antidérapante
- Coussinet de protection sans couture rempli de mousse pour un confort supérieur
- Tête rainurée au centre pour le réglage de la tête du tendeur d'alimentation
- Cadran de profondeur d'épingles à lecture facile à lire et à régler



Balayez ici
POUR DES
RENSEIGNEMENTS
SUR LE PRODUIT



| N° d'article | Description | Qté par caisse | Emballage |
|--------------|--|----------------|-------------------|
| 10-412-2 | Coup de genou Deluxe argenté (sans étui) | 2 | Carton imprimé |
| 10-412BKK | Coup de genou Deluxe noir (avec étui) | 3 | Emballage imprimé |
| 10-412-09 | Remplacement : Coussinet de protection (épaisseur 2 po [5 cm]) | 1 | Caisse |
| 10-422-09 | Remplacement : Coussinet de protection (épaisseur 3 po [7,6 cm]) | 1 | Caisse |

⚠ AVERTISSEMENT : Peut causer le cancer et/ou des effets nocifs sur la reproduction - www.P65Warnings.ca.gov. Voir P. 81, *Prop 65 - 2.

COUP DE GENOU RÉGLABLE



Le coup de genou réglable est idéal pour la pose de votre tapis de base.

- Épingles de verrouillage doubles pour ajuster facilement la longueur de 19 po (48,26 cm) à 23 po (58,42 cm)
- Cou à contour élevé pour une utilisation par-dessus les têtes et manches de tendeur
- Tête rainurée au centre pour le réglage de la tête du tendeur d'alimentation
- Cadran de profondeur d'épingles à lecture facile à lire et à régler



| N° d'article | Description | Qté par caisse | Emballage |
|--------------|--|----------------|----------------|
| 10-410 | Coup de genou réglable | 3 | Carton imprimé |
| 10-412-09 | Remplacement : Coussinet de protection (épaisseur 2 po (5 cm)) | 1 | Caisse |
| 10-422-09 | Remplacement : Coussinet de protection (épaisseur 3 po (7,6 cm)) | 1 | Caisse |

COUSSINETS DE PROTECTION

Conçu pour être utilisé avec des coups de genou réglables, les coussinets de protection de rechange en mousse sont compatibles avec les modèles The General®, Golden Touch®, Deluxe, Deluxe à haut profil et réglables. Disponibles en largeurs de 2 po (5 cm) et 3 po (7,6 cm).



10-422-09

| N° d'article | Description | Qté par caisse | Emballage |
|--------------|--|----------------|-----------|
| 10-412-09 | Remplacement : Coussinet de protection (épaisseur 2 po (5 cm)) | 1 | Caisse |
| 10-422-09 | Remplacement : Coussinet de protection (épaisseur 3 po (7,6 cm)) | 1 | Caisse |



AGRAFEUSE ÉLECTRIQUE PROFESSIONNELLE



Performante et fiable, l'agrafeuse électrique professionnelle répondra aux besoins des tapis les plus exigeantes.

- La tête à profil bas 6 3/4 po (17 cm) permet un accès simple aux espaces étroits, notamment les escaliers
- Le solénoïde 120-v, 15 amp fournit plus de puissance pour enfoncer les agrafes plus profondément
- Magasin à chargement par le bas et à retrait rapide, pour un rechargement rapide (capacité de 85 agrafes)
- Le mécanisme de propulsion renforcé délivre des agrafes de calibre 20, à tête 9/16 po (1,4 cm)
- Le cordon d'alimentation robuste de calibre 14 et de 12 pi (3,6 m) offre une puissance et une mobilité maximales
- Compatible avec la plupart des agrafes standard à pointe divergente de 9/16 po (1,4 cm)



Balayez ici
POUR DES
RENSEIGNEMENTS
SUR LE PRODUIT



| N° d'article | Description | Qté par caisse | Emballage |
|--------------|--|----------------|-------------------|
| 10-600 | Agrafeuse électrique professionnelle (avec étui de transport) | 1 | Étui de transport |
| 110013-8 | Agrafes à pointes divergentes de 9/16 po (1,4 cm) (5000/boîte) | 8 | Boîte imprimée |

PISTOLET-AGRAFEUR



Le pistolet-agrafeur est idéal pour la pose de rembourrage de tapis, de feutre de toiture, d'isolants, de châssis en toile et de rembourrage.

- Conçu pour un agrafage répétitif rapide
- Construction en acier pour une durabilité supérieure
- Le chargement arrière facile et rapide a une capacité de 160 agrafes pour plus de coups par chargement
- Prise confortable antidérapante pour une utilisation prolongée
- Compatible avec des agrafes à pointe en biseau ou à pointe divergente de 3/8 po (0,9 cm)



| N° d'article | Description | Qté par caisse | Emballage |
|--------------|---|----------------|----------------|
| 10-109 | Pistolet-Agrafeur | 6 | Carton imprimé |
| 30-110 | Agrafes à pointes en biseau de 3/8 po (0,9 cm) (5000/boîte) | 20 | Carton imprimé |

AGRAFES À POINTES EN BISEAU

Les pointes en V des agrafes à pointe en biseau s'enfoncent facilement dans la plupart des revêtements en bois pour éviter tout grippage.

- Idéales pour la pose de revêtements de sol en bois
- Elles peuvent être utilisées pour des tâches complexes, notamment la fixation de matériaux en bois, le rembourrage de tapis, les isolants, les moustiquaires et le rembourrage
- Fabriquées en acier dur robuste pour réduire tout gauchissement et grippage
- Longueur de jambe 1/2 po (1,27 cm) pour une utilisation robuste



| N° d'article | Description | Qté par caisse | Emballage |
|--------------|---|----------------|----------------|
| 30-110 | Agrafes à pointes en biseau de 3/8 po (0,9 cm) (5000/boîte) | 20 | Carton imprimé |

AGRAFES À POINTES DIVERGENTES

Conçues avec des pointes de 60° et des pattes qui virent dans le sens opposé, les agrafes avec pointe en biseau offrent une sécurité et une tenue supérieures.

- Agrafes à couronne de 3/8 po avec pattes de 9/16 po
- Pénètrent facilement les carreaux de vinyle, le linoléum, le feutre et le bois
- Les pattes des agrafes virent en sens inverse pour assurer une meilleure prise



| N° d'article | Description | Qté par caisse | Emballage |
|--------------|--|----------------|----------------|
| 110013-8 | Agrafes à pointes divergentes de 9/16 po (1,4 cm) (5000/boîte) | 8 | Carton imprimé |

FER À THERMO-ADHÉRENCE COOL SHIELD®



Conçue pour assembler les tapis comme un professionnel, le fer à thermo-adhérence Cool Shield® fait fondre les bandes thermocollantes de 7,6 cm tout en protégeant les tapis contre les dommages causés par la chaleur.

- Un pare-chaleur double minimise les déformations de l'endos du tapis et des fils de la surface
- L'élément chauffant en S fournit une chaleur homogène et une meilleure rétention de la chaleur
- Le profil peigne forme des crêtes dans l'adhésif pour des joints de tapis solides
- Réglage thermostatique au-dessus pour régler facilement la température
- Le guide-cordon à 3 voies maintient le cordon de 9½ pi (290 cm) hors du passage
- Plaque rainurée antiadhésive pour un nettoyage rapide et facile
- Le voyant du thermostat indique lorsque le fer chauffe
- Plage de chaleur approximative 135 °F à 428 °F



Balayez ici
POUR DES
RENSEIGNEMENTS
SUR LE PRODUIT



| N° d'article | Description | Qté par caisse | Emballage |
|--------------|--|----------------|----------------|
| 10-482G | Fer à thermo-adhérence Cool Shield® (110V) | 3 | Carton imprimé |

FER À THERMOADHÉRENCE DELUXE



Le fer à thermoadhérence Deluxe est le premier choix des professionnels de la pose de tapis dans le monde.

- La conception à profil bas facilite l'assemblage des tapis grâce à des bandes de jonction thermocollantes de 3 po (7,6 cm)
- Garantit une répartition uniforme de la chaleur pour une fonte rapide et efficace
- Réglage thermostatique à l'avant pour facilement régler la température
- Le voyant du thermostat passe du rouge au vert lorsque la température souhaitée est atteinte
- Le pare-chaleur empêche les endos de surchauffer
- Le profil peigne forme des crêtes dans l'adhésif pour des joints de tapis solides
- Cordon pivotant à 2 voies pour un contrôle plus facile
- Plaque avec revêtement antiadhésif pour un nettoyage facile
- Plage de chaleur approximative 135 °F à 425 °F (57 °C à 218 °C)



Balayez ici
POUR DES
RENSEIGNEMENTS
SUR LE PRODUIT



| N° d'article | Description | Qté par caisse | Emballage |
|--------------|-------------------------------------|----------------|----------------|
| 10-282G-2 | Fer à thermoadhérence Deluxe (110V) | 2 | Carton imprimé |

FER À JOINTS THERMOCOLLÉS 6 PO (15,24 CM)



Le fer à joints thermocollés extra large de 6 po (15,24 cm) convient parfaitement pour les bandes de joints de tapis plus larges.

- Conception personnalisée pour répartir la chaleur uniformément de l'avant à l'arrière
- Plaque rainurée antiadhésive pour un nettoyage rapide et facile
- Réglage thermostatique à l'avant pour facilement régler la température
- La plaque de base biseautée se fixe à l'arrière du fer pour épouser parfaitement le tapis
- Le guide-cordon à 3 voies maintient le cordon hors du passage
- Plage de chaleur approximative 135 °F à 425 °F (57 °C à 218 °C)



Balayez ici
POUR DES
RENSEIGNEMENTS
SUR LE PRODUIT



| N° d'article | Description | Qté par caisse | Emballage |
|--------------|---|----------------|----------------|
| 10-286G | Fer à joints thermocollés 6 po (15,24 cm) (110 V) | 3 | Carton imprimé |

ROULEAUX ROBUSTES POUR REVÊTEMENT DE SOL

Parfaits pour presser le tapis sur l'adhésif, les rouleaux robustes 100 et 75 lb (45 et 34 kg) sont conçus pour répartir de manière homogène et aplatir l'accumulation d'adhésif, garantissant ainsi une installation plane.



- Les rouleaux chromés segmentés génèrent une pression homogène sur le sol
- Les roulettes de transport amovibles protègent les rouleaux équilibrés avec précision
- Conçu avec des essieux insérés pour éviter d'érafler les murs
- Manche de 30 po (76,2 cm) amovible pour un rangement facile

Balayez ici
POUR DES
RENSEIGNEMENTS
SUR LE PRODUIT



| N° d'article | Description | Qté par caisse | Emballage |
|--------------|---|----------------|-----------|
| 10-950 | 75 lb (34 kg) Rouleau pour revêtement de sol robuste | 1 | Boîte |
| 10-952 | 100 lb (45 kg) Rouleau pour revêtement de sol robuste | 1 | Boîte |
| 10-952-04 | Remplacement : trousse d'assemblage pour roues de transport | 1 | Caisse |

⚠ AVERTISSEMENT : Peut causer le cancer et/ou des effets nocifs sur la reproduction - www.P65Warnings.ca.gov. Voir P. 81. *Prop 65 - 1.

ROULEAU POUR JOINT DE TAPIS À VELOURS COUPÉ PROFESSIONNEL DE 6 PO (15,24 CM)



Doté de roulettes lisses, il est conçu pour presser fermement l'endos de tapis dans le ruban à joints sans endommager les fibres du tapis.

- La tête de 6 po (15,24 cm) est de dimension optimale pour fonctionner avec la plupart des rubans à joints
- Manche prolongé et incliné pour un effet de levier optimal
- Quincaillerie dissimulée prévenant les dommages ou le marquage des murs
- Les roues lisses poussent l'endos du tapis dans le ruban de joint



| N° d'article | Description | Qté par caisse | Emballage |
|--------------|---|----------------|-------------------------------------|
| 10-124 | Rouleau pour joint de tapis à velours coupé professionnel de 6 po (15,2 cm) | 3 | Cartonnette avec trou de suspension |

ROULEAU DE JOINT PROFESSIONNEL DE 6 PO (15,2 CM) POUR TAPIS À VELOURS BOUCLÉ



Doté de roulettes en étoile pour des joints plus résistants, le rouleau de joint pour tapis à velours bouclé est conçu pour être utilisé avec les tapis à velours bouclé et les tapis berbères, ainsi que pour fixer les tapis sur les plombs à picot.

- La tête de 6 po (15,24 cm) est de dimension optimale pour fonctionner avec la plupart des rubans à joints
- Manche prolongé et incliné pour un effet de levier optimal
- Quincaillerie dissimulée prévenant les dommages ou le marquage des murs
- Les roues en étoile optimisent le transfert thermofusible dans l'endos du tapis pour des joints plus solides



| N° d'article | Description | Qté par caisse | Emballage |
|--------------|--|----------------|-------------------------------------|
| 10-122 | Rouleau de joint professionnel de 6 po (15,2 cm) pour tapis à velours bouclé | 3 | Cartonnette avec trou de suspension |

ROULEAU DE JOINTS DE TAPIS DELUXE 4,5 PO (11,4 CM)



Avec sa conception légère et sa poignée confortable antidérapante, le rouleau de joint pour tapis Deluxe est idéal pour assembler les tapis en velours bouclé.

- 3 rangées de rouleaux pour optimiser l'absorption de l'adhésif
- La tête extra large de 4,5 po (11,4 cm) réduit le bombage
- La conception légère limite la fatigue de l'utilisateur
- La poignée large antidérapante facilite l'utilisation du rouleau



| N° d'article | Description | Qté par caisse | Emballage |
|--------------|--|----------------|-------------------------------------|
| 10-101 | Rouleau de joints de tapis Deluxe 4,5 po (11,4 cm) | 4 | Cartonnette avec trou de suspension |

BOÎTE À OUTILS EN ACIER 24 PO (61 CM)



La boîte à outils en acier 24 po (61 cm) est conçue à destination des installateurs professionnels : robuste, spacieuse et multifonctionnelle.

- Les poignées latérales encastrées garantissent la durabilité pendant le transport
- Le plateau de rangement à double usage sert de poids joints
- Structure robuste en acier pour une utilisation fiable, multifonctionnelle et une grande résistance
- Charnière de type piano pleine longueur pour un accès facile
- Deux loquets de serrage solides et des boucles de verrouillage pour plus de sécurité
- L 24 po (61 cm) x h 9,75 po (24,8 cm) x D 8,75 po (22,2 cm), avec un large espace pour une multitude d'outils d'installation



Charnière de type piano pour un accès facile



Haut



Bas

Le plateau de rangement à double usage sert de poids joints



Les poignées latérales encastrées empêchent toute détérioration pendant le transport



Le plateau de rangement doté de plaques de nylon agit comme un poids joints

| N° d'article | Description | Qté par caisse | Emballage |
|--------------|---------------------------------------|----------------|----------------|
| 10-163 | Boîte à outils en acier 24 po (61 cm) | 1 | Carton imprimé |

⚠ AVERTISSEMENT : Peut causer le cancer et/ou des effets nocifs sur la reproduction - www.P65Warnings.ca.gov. Voir P. 81, *Prop 65 - 2.



**NOUVELLE
VERSION
AMÉLIORÉE**

TROUSSE D'INSTALLATION DE TAPIS DELUXE

Indispensable à la réussite d'un installateur,
le kit de pose de tapis Deluxe comprend les
éléments suivants :



| N° d'article | Description |
|--------------|--|
| 10-163 | Boîte à outils en acier 24 po (61 cm) |
| 10-122 | Rouleau de joint professionnel de 6 po (15,2 cm) pour tapis à velours bouclé |
| 10-108 | Outil de coupe professionnel 2 po (25 mm) |
| 10-109 | Pistolet-Agrafeur |
| 10-114 | Marteau d'arrachage 20 oz (59 cl) |
| 10-148 | Couteau à endos matelassé |
| 10-151 | Barre d'enfoncement de clous |
| 10-152-3 | Couteau pour velours bouclé |
| 10-616-2A | Taille-tapis conventionnel |
| 10-216 | Couteau pour tapis, pour vinyle et tout usage 3-en-1 |
| 10-259 | Couteau pour tapis professionnel à double profondeur |
| 10-260 | Pochette à outils Deluxe |
| 10-3035 | Bobine de craie |
| 10-412-2 | Coup de genou Deluxe |
| 10-503 | Mini levier Pro |
| 10-521 | Outil pour escalier extra large 4 po (10 cm) |
| 10-522-4 | Fer à tapis EZ Tuk® |
| 10-586-3 | Cisailles de nappage à bec de canard 7 po (17,78 cm) |
| 10-925 | Couteau pour revêtement de sol en vinyle |
| 10-140 | Mètre ruban 30 pi (9 m) |
| 10-517 | Détecteur de ligne et séparateur |
| 61613 | Maillet en caoutchouc blanc |
| 10-321 | Recharge de craie blanche 8 oz (23,6 cl) |

**KIT
SPÉCIAL,
PROMOTION
150 \$**

| N° d'article | Description | Qté par caisse | Emballage |
|--------------|--|----------------|----------------|
| 10-752 | Trousse d'installation de tapis Deluxe | 1 | Carton imprimé |

Balayez ici
POUR DES
RENSEIGNEMENTS
SUR LE PRODUIT



⚠️ **AVERTISSEMENT** : Peut causer le cancer et/ou des effets nocifs sur la reproduction - www.P65Warnings.ca.gov. Voir P. 81, *Prop 65 - 2.

REMARQUE : Le contenu peut varier en fonction du stock disponible.

OUTIL POUR ESCALIERS PRO



Fabriqu  en acier chrom  forg  garantissant une r sistance et une durabilit    toute  preuve, l'outil pour escaliers est id al pour fixer le tapis dans des plombs   picot, l'enfoncer dans les d pressions et le marquer le long des murs.

- La lame 4 po (10,16 cm) robuste fixe facilement le tapis dans les fentes des escaliers
- Conception en acier chrom  pour une durabilit  accrue



| N  d'article | Description | Qt  par caisse | Emballage |
|--------------|--------------------------|----------------|-------------------------------------|
| 10-521 | Outil pour escaliers Pro | 3 | Cartonnette avec trou de suspension |

D TECTEUR DE LIGNE ET S PARATEUR



Le d tecteur de ligne et s parateur est id al pour s parer les rang es de tapis pour limiter les dommages caus s au velours et aux boucles.

- Dot  d'une extr mit  arrondie effil e pour les tapis en velours coup  et d'extr mit  aplatie pour les tapis en velours boucl 
- Poign e molet e antid rapante
- Construction en acier pour une durabilit  maximale



| N  d'article | Description | Qt  par caisse | Emballage |
|--------------|----------------------------------|----------------|-------------------------------------|
| 10-517 | D tecteur de ligne et s parateur | 6 | Cartonnette avec trou de suspension |

FER   TAPIS EZ TUK®



L ger, le fer   tapis EZ TUK ne marquera pas et n'endommagera pas les plinthes, les murs, les carreaux de c ramique ou le m tal.

- Poign e sph rique pour une prise solide
- L'ar te incurv e est id ale pour les escaliers
- L'ar te carr e fonctionne parfaitement pour enfoncer les tapis dans les d pressions
- lame 3 1/2 po (8,9 cm) de large pour un enfoncement plus rapide



made in USA

| N  d'article | Description | Qt  par caisse | Emballage |
|--------------|---------------------|----------------|-------------------------------------|
| 10-522-4 | Fer   tapis EZ TUK® | 4 | Cartonnette avec trou de suspension |

R TEAU ET BROSSSE   TAPIS



Le r teau et brosse   tapis d tache et soul ve les salet s incrust es et les poils coinc s dans le tapis. Parfait pour l'entretien rapide et facile des tapis   velours coup s.

- Les poils sp cialement con us p n trent en profondeur dans la base du tapis pour d loger les d bris
- Le manche extra-long de 51 po (129,5 cm) et la t te de 12 po (30,5 cm) de large permettent de nettoyer rapidement de grandes surfaces
- La poign e en trois parties peut  tre d mont e pour un stockage rapide et facile

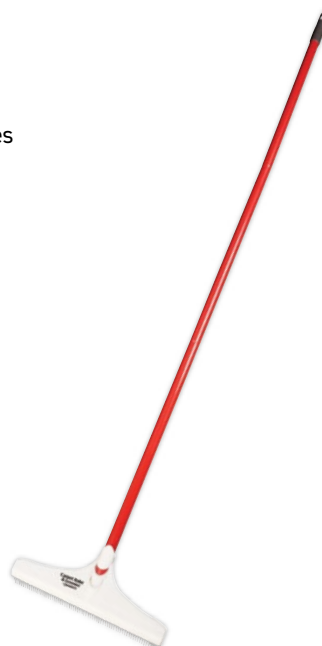

| N  d'article | Description | Qt  par caisse | Emballage |
|--------------|--------------------------|----------------|----------------|
| 70-127-3 | R teau et brosse   tapis | 3 | Carton imprim  |



OUTILS TAPIS

Qu'il s'agisse de découper, tailler, trancher ou inciser, vous pouvez compter sur la précision, l'innovation et la polyvalence de chacun de nos produits. Conçus par des professionnels et pour les professionnels, nous avons pris en compte tous les aspects de la coupe, de la conception de la lame et de l'angle de lame à la prise en main et au rangement de la lame, en passant par tous les étapes intermédiaires.

TAILLE-TAPIS



Conçus pour tailler le tapis le long du mur ou sous les coups de pied, les taille-tapis sont indispensables aux installateurs pour la pose du tapis.

- La poignée pliable à 5 positions se déplace facilement dans les zones difficiles d'accès
- Convient pour des ajustements verticaux et horizontaux
- Poignée en caoutchouc antidérapante et guide en acier inoxydable durci pour des découpes précises

| N° d'article | Description | Qté par caisse | Emballage |
|--------------|---|----------------|-----------------------------------|
| 10-616-2A | Taille-tapis Comprend : 20 lames de taille-tapis robustes | 2 | Boîte imprimée |
| 10-617GT | Taille-tapis pour tapis Golden Touch® Comprend : Clips à lame en acier à ressort à double couche | 2 | Clamshell avec trou de suspension |



COUPEAU DE FINITION MURAL MULTIUSAGE



Idéal pour couper les tapis, les feuilles de vinyle souple, les carreaux de tapis et les endos matelassés pour tapis à coller, le coupeau de finition mural multiusage en acier inoxydable permet d'obtenir des coupes nettes sans marquer les murs.

- Complètement réglables pour la plupart des épaisseurs de matériaux
- Le sabot anti-friction à clipser glisse en douceur sur les produits en feuille
- Les lames en crochet peuvent être utilisées pour découper rapidement et facilement les carreaux de tapis
- Les lames à fente peuvent être utilisées pour les tapis classiques ou les revêtements en vinyle

| N° d'article | Description | Qté par caisse | Emballage |
|--------------|--------------------------------------|----------------|-------------------------------------|
| 10-905 | Coupeau de finition mural multiusage | 3 | Cartonnette avec trou de suspension |



COUPEAUX POUR VELOURS BOUCLÉ



Développé pour la découpe des tapis en velours bouclé, le coupeau pour velours bouclé est en acier inoxydable pour une durabilité maximale.

- Ouverture de la gorge autoréglable pour différents endos de tapis
- La conception unique à deux lames permet de découper de la main gauche et de la main droite
- Conception à verrouillage à contact direct gardant les lames fermement en place
- Prise ergonomique pour le confort et le contrôle

| N° d'article | Description | Qté par caisse | Emballage |
|--------------|--|----------------|-------------------------------------|
| 10-152-3 | Coupeau pour velours bouclé Comprend : 15 lames à fente résistantes | 3 | Cartonnette avec trou de suspension |
| 10-152GT | Coupeau pour velours bouclé Golden Touch® | 6 | Cartonnette avec trou de suspension |

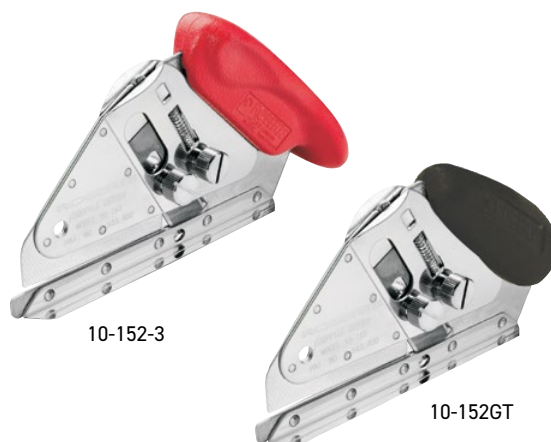

COUPEAU À TAPIS À ENDOS MATELASSÉ



Fabriqué en acier inoxydable pour une durabilité maximale, le coupeau à tapis à endos matelassé permet d'effectuer des découpes de la main gauche et de la main droite, et convient parfaitement pour découper des tapis conventionnels et à endos matelassé.

- Construction leader en acier inoxydable de 4 mm d'épaisseur, pour une durabilité maximale
- Sa conception à lame enfichable permet des changements de lame plus rapides
- Manche souple et ergonomique pour un confort amélioré
- Lames doubles positionnées à un angle de 30° pour une performance de coupe optimisée
- La base biseautée glisse entre les rangs du tapis pour une séparation supérieure
- Polyvalent, fonctionne avec les lames pour tapis carrés et arrondis

| N° d'article | Description | Qté par caisse | Emballage |
|--------------|-----------------------------------|----------------|-------------------------------------|
| 10-148 | Coupeau à tapis à endos matelassé | 3 | Cartonnette avec trou de suspension |

NOUVEAU



COUPE-JOINT UNIVERSEL



Le coupe-joint universel est conçu pour le coupage par le haut et le bas.

- Concept double supérieur. Utiliser une lame fendue pour la découpe par le dessus ou une lame tout usage pour la découpe par le dessous
- Le nez extra long garantit une meilleure séparation des rangées
- L'angle de lame à 50° permet d'effectuer des découpes propres et précises
- Lame à retrait rapide pour des remplacements de lame rapides

| N° d'article | Description | Qté par caisse | Emballage |
|--------------|-----------------------|----------------|-------------------------------------|
| 10-154-3 | Coupe-joint universel | 3 | Cartonnette avec trou de suspension |



CISEAUX POUR TAPIS 10 PO (25,4 CM)



Dotés de lames en acier au carbone haute qualité affûtées avec précision pour une durabilité maximum, les ciseaux pour tapis 10 po (25,4 cm) conviennent parfaitement à une utilisation dans les espaces restreints, comme les escaliers et le rembourrage.

- Durabilité et capacité de découpe supérieures
- Convient aux grandes mains grâce à ses poignées rembourrées recouvertes de vinyle
- Le tranchant de la lame peut être facilement affûté sur une pierre
- Lames chromées

| N° d'article | Description | Qté par caisse | Emballage |
|--------------|------------------------------------|----------------|------------------|
| 10-123 | Ciseaux pour tapis 10 po (25,4 cm) | 6 | Sac polyéthylène |



⚠️ AVERTISSEMENT : Cancer - www.P65Warnings.ca.gov. Voir P. 81, *Prop 65 - 3.

CISAILLES DE NAPPAGE 8 PO (20,32 CM)



Conçues avec des lames affûtées pour réaliser des coupes de précision, les cisailles de nappage 8 po (20,32 cm) sont les outils parfaits pour le nappage simple et uniforme des fibres de tapis.

- Les poignées décalées permettent un nappage uniforme
- Offre une prise confortable pour les grandes mains, grâce à ses poignées extra larges rembourrées recouvertes de vinyle
- Les lames sont affûtées avec précision pour garantir des arêtes tranchantes
- Revêtement chromé avec arêtes tranchantes

| N° d'article | Description | Qté par caisse | Emballage |
|--------------|--------------------------------------|----------------|------------------|
| 10-121 | Cisailles de nappage 8 po (20,32 cm) | 6 | Sac polyéthylène |



Profil d'angle latéral

⚠️ AVERTISSEMENT : Peut causer le cancer et/ou des effets nocifs sur la reproduction - www.P65Warnings.ca.gov. Voir P. 81, *Prop 65 - 3.

CISAILLES DE NAPPAGE À BEC DE CANARD



Conçues pour une durabilité maximale, les cisailles de nappage à bec de canard sont l'outil parfait pour le taillage rapide, simple et précis du tapis.

- Conception de poignée décalée pour un positionnement facile de la lame et un nappage uniforme
- Offre une prise confortable pour les grandes mains, grâce à ses poignées extra larges rembourrées recouvertes de vinyle
- Les lames sont affûtées avec précision pour garantir des arêtes tranchantes
- Revêtement chromé avec arêtes tranchantes

| N° d'article | Description | Qté par caisse | Emballage |
|--------------|--|----------------|-------------------------------------|
| 10-585 | Cisailles de nappage à bec de canard 6 po (15,24 cm) | 6 | Cartonnette avec trou de suspension |
| 10-586-3 | Cisailles de nappage à bec de canard 7 po (17,78 cm) | 3 | Cartonnette avec trou de suspension |



10-586-3

Profil d'angle latéral

⚠️ AVERTISSEMENT : Cancer - www.P65Warnings.ca.gov. Voir P. 81, *Prop 65 - 3.

COUTEAU POUR TAPIS, VINYLE ET TOUT USAGE 3-EN-1

Le couteau 3-en-1 pour tapis, pour vinyle et tout usage est considéré comme le couteau favori des installateurs, surtout grâce à sa polyvalence. Grâce au changement rapide de la lame, il peut servir à installer du tapis ou du LVT/LVP, ou comme couteau tout usage.



- Insert breveté à 3 positions selon le type de lame et l'usage prévu
- Le NOUVEAU rangement de lames SWIVEL GRIP™ est conçu pour 20 lames individuelles ou pour la majorité des paquets de 10 cartouches, et empêche les lames de glisser sur les joints
- Angle de 45° optimal pour rayer et casser les matériaux rigides
- Peut être utilisé avec des lames pour tapis, tout usage, à crochet ou concaves selon vos besoins
- Conception ergonomique à poignée confort moulée pour l'usage tout au long de la journée
- Vis à molette rabattable pour un accès rapide à la lame
- Conception de la prise pistolet et prise pour le petit doigt pour une meilleure puissance de traction

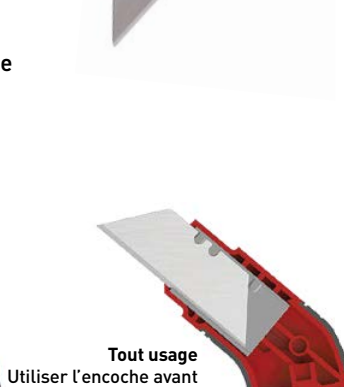
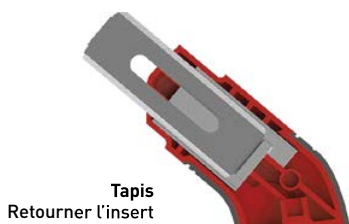

Conçu pour 20 lames individuelles ou pour la majorité des paquets de 10 cartouches

| N° d'article | Description | Qté par caisse | Emballage |
|--------------|---|----------------|-------------------------------------|
| 10-216 | Couteau pour tapis, vinyle et tout usage 3-en-1 | 6 | Cartonnette avec trou de suspension |

COUPEAU POUR TAPIS PROFESSIONNEL À DOUBLE PROFONDEUR



Le coupeau pour tapis professionnel à double profondeur permet de régler facilement la profondeur à 9/16 po (1,4 cm) ou 13/16 po (2 cm) pour s'adapter à différentes épaisseurs de tapis.

- L'insert breveté permet un ajustement en profondeur sans outil
- Le NOUVEAU rangement de lames SWIVEL GRIP™ est conçu pour 20 lames individuelles ou pour la majorité des paquets de 10 cartouches
- Butée plus large pour le pouce, pour un meilleur effet de levier, plus de confort et un meilleur contrôle
- Conception ergonomique pour une prise en main confortable
- Vis à molette rabattable pour un accès rapide à la lame
- Conception de la prise pistolet et prise pour le petit doigt pour une meilleure puissance de traction



9/16"
Depth Setting

Tapis à poils ras, comme les modèles berbères



13/16"
Depth Setting

Tapis à poils hauts, comme les modèles Saxony



Conçu pour 20 lames individuelles ou pour la majorité des paquets de 10 cartouches

| N° d'article | Description | Qté par caisse | Emballage |
|--------------|--|----------------|-------------------------------------|
| 10-259 | Coupeau pour tapis professionnel à double profondeur | 6 | Cartonnette avec trou de suspension |

COUPEAU À TAPIS PROFESSIONNEL



Le coupeau à tapis professionnel est l'outil idéal pour les installateurs professionnels.

- Une butée de pouce spéciale offre une sécurité supplémentaire et augmente la pression de coupe
- Bouton-poussoir facile à utiliser pour le remplacement rapide de la lame
- Poignée moletée antidérapante pour une prise ferme
- Stockage de lame pratique intégré dans la poignée

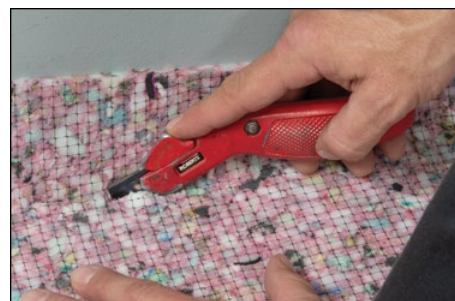

| N° d'article | Description | Qté par caisse | Emballage |
|--------------|--|----------------|-------------------------------------|
| 10-252 | Coupeau professionnel pour tapis (fourni avec 3 lames) | 6 | Cartonnette avec trou de suspension |

COUTEAU CUT & JAM POUR COUPER ET ENFONCER LE TAPIS



Conçu spécialement pour remplir une double fonction, le couteau pour tapis Cut & Jam coupe le tapis avec une extrémité et le rentre dans les rainures avec l'autre.

- Doté d'un bouton d'ouverture facile avec anse, d'une sécurité pour protéger le pouce et de protège-lames
- Poignée moletée pour une prise antidérapante
- Aluminium moulé sous pression robuste, léger et précis
- La poignée peut contenir jusqu'à 10 lames fendues et robustes supplémentaires



| N° d'article | Description | Qté par caisse | Emballage |
|--------------|--|----------------|-------------------------------------|
| 10-220 | Couteau Cut & Jam pour couper et enfoncer le tapis (fourni avec 3 lames) | 6 | Cartonnette avec trou de suspension |

COUTEAU À LAME DE RASOIR



Doté d'une conception en aluminium moulé sous pression pour une durabilité et une légèreté optimales, le couteau à lame de rasoir coupe rapidement et efficacement le tapis lors de la pose.

- Doté de protections de sécurité pour maintenir la lame fermement en place
- Poignée moletée pour une prise antidérapante
- Aluminium moulé sous pression robuste, léger et précis
- La poignée range des lames supplémentaires à fente



| N° d'article | Description | Qté par caisse | Emballage |
|--------------|--|----------------|-------------------------------------|
| 10-215 | Couteau à lame de rasoir (fourni avec 3 lames) | 6 | Cartonnette avec trou de suspension |

COUTEAU À TAPIS



Facile à contrôler et à manœuvrer, et doté d'un protège-lame pour plus de sécurité, le couteau à lame rainurée pour tapis reste l'outil favori des bricoleurs.

- Poignée profilée pour une découpe précise et une prise en main ferme
- Rangement de lame supplémentaire dans la poignée
- L'assemblage de vis large permet de changer facilement les lames



| N° d'article | Description | Qté par caisse | Emballage |
|--------------|--|----------------|-------------------------------------|
| 10-253 | Couteau pour tapis avec lame à fente (fourni avec 2 lames) | 12 | Cartonnette avec trou de suspension |

⚠ AVERTISSEMENT : Peut causer le cancer et/ou des effets nocifs sur la reproduction - www.P65Warnings.ca.gov. Voir P. 81. *Prop 65 - 2.

COUTEAU UNIVERSEL MULTIUSAGE BIG FATSO



Idéal pour marquer, entailler ou découper, le couteau multiusage Big Fatso est un outil indispensable à avoir dans votre boîte à outils.

- Poignée large profilée pour plus de confort
- Tête décalée qui laisse de l'espace aux jointures et permet de couper des angles précis
- Rangement de lame intégré pratique
- Permet de ranger les lames tout usage et à crochet



| N° d'article | Description | Qté par caisse | Emballage |
|--------------|---|----------------|-------------------------------------|
| 10-218F | Couteau universel multiusage big fatso (3 lames incluses) | 12 | Cartonnette avec trou de suspension |
| 10-440 | Remplacement : Lames à crochet (1,84 po [4,7 cm] de long x .25 po [0,6 cm] d'épaisseur) 10 lames par pack, 10 packs par boîte | 10 | Blister emballé |
| 10-404 | Remplacement : Lames à crochet (2,3 po [5,8 cm] de long x .75 po [1,9 cm] de large x .67 mm d'épaisseur) 5 lames par pack, 10 packs par boîte | 10 | Blister emballé |

COUTEAU TOUT USAGE PRO



Développé pour atteindre des résultats professionnels, le couteau tout usage découpe les tapis, le vinyle, les cloisons sèches et les toitures.

- La pointe magnétique permet de sécuriser la lame en place
- La poignée profilée offre une prise optimisée et un contrôle amélioré du couteau
- Molette au pouce pour un changement rapide de la lame
- Rangement de lame intégré pratique
- Permet de ranger les lames tout usage et à crochet



| N° d'article | Description | Qté par caisse | Emballage |
|--------------|---|----------------|-------------------------------------|
| 10-221 | Couteau tout usage professionnel (fourni avec 3 lames) | 6 | Cartonnette avec trou de suspension |
| 10-440 | Remplacement : Lames à crochet (1,84 po (4,7 cm) de long x .25 po (0,6 cm) d'épaisseur) 10 lames par pack, 10 packs par boîte | 10 | Blister emballé |
| 10-404 | Remplacement : Lames à crochet (2,3 po (5,8 cm) de long x .75 po (1,9 cm) de large x .67 mm d'épaisseur) 5 lames par pack, 5 packs par boîte | 10 | Blister emballé |

COUTEAU UNIVERSEL À LAME FIXE PROFESSIONNEL

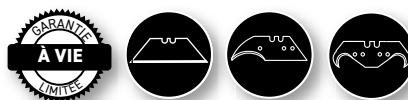

Le couteau à lame fixe professionnel est idéal pour marquer, entailler, tailler et couper divers matériaux.

- Poignée moletée pour une prise antidérapante
- Bouton d'ouverture facile avec anse pour le remplacement rapide de la lame
- Rangement de lame intégré pratique
- Permet de ranger les lames résistantes tout usage et à crochet



| N° d'article | Description | Qté par caisse | Emballage |
|--------------|--|----------------|-------------------------------------|
| 10-920-6 | Couteau à lame fixe tout usage professionnel (fourni avec 3 lames) | 6 | Cartonnette avec trou de suspension |
| 10-440 | Remplacement : Lames à crochet (1,84 po (4,7 cm) de long x .25 po (0,6 cm) d'épaisseur) 10 lames par pack, 10 packs par boîte | 10 | Blister emballé |
| 10-404 | Remplacement : Lames à crochet (2,3 po (5,8 cm) de long x .75 po (1,9 cm) de large x .67 mm d'épaisseur) 5 lames par pack, 10 packs par boîte | 10 | Blister emballé |

COUTEAU POUR REVÊTEMENT DE SOL EN VINYLE



Le couteau polyvalent haute qualité coupe et enfonce le tapis de manière simple et précise.

- Lame incurvée coupant le linoléum, les feuilles de vinyle et les tapis
- Surface effilée aplatie pour une utilisation comme fer à tapis
- Lame en acier inoxydable trempé pour une durabilité accrue
- Prise souple pour une performance et un confort accrus, préférée par les installateurs



| N° d'article | Description | Qté par caisse | Emballage |
|--------------|--|----------------|-------------------------------------|
| 10-925 | Couteau pour revêtement de sol en vinyle | 12 | Cartonnette avec trou de suspension |

SCIE À JAMBAGE LONGNECK PLUS DE 6 PO (15 CM)



Équipée d'un puissant moteur de qualité industrielle de 1 100 Watts, la scie à jambage Longneck Plus 6 po (15 cm) découpe les portes, les jambages et les moulures pour l'installation de nouveaux planchers, ainsi que la brique et les blocs de ciment.

- La conception brevetée permet à la scie de couper des angles intérieurs complets dans des moulures d'une épaisseur maximale de 1/2 po (1,27 cm)
- Queue allongée pour un levier maximal par rapport au couple
- Profondeur de coupe réglable pour éviter de couper dans le plâtre ou les panneaux muraux lors de la coupe de plinthes
- Réglage précis de la hauteur, de l'affleurement à 1-1/16 po (2,7 cm)
- Orifice d'aspiration de 1 1/2 po (38 mm) pour une rétention optimale de la poussière
- Le moteur 1100 Watts, 120V ~ 60Hz, 9.6 AMPs coupe en toute simplicité
- Inclut une lame de scie à pointe en carbure de 36 dents 6-3/16 po (15,7 cm) à 36 dents (10-47-2) et une lame à béton 6 po (15,24 cm) (10-55-24)
- Inclut une mallette de transport moulée sur mesure



Balayez ici
POUR DES
RENSEIGNEMENTS
SUR LE PRODUIT



| N° d'article | Description | Qté par caisse | Emballage |
|--------------|--|----------------|-------------------|
| 10-56 | Scie à jambage 6 po (15,24 cm) Longneck Plus (avec étui de transport) | 1 | Étui de transport |
| 10-47-2 | Remplacement : Lame de scie à pointe en carbure à 36 dents 6-3/16 po (15,7 cm) | 2 | Blister emballé |
| 10-47-6 | Remplacement : Lame de scie à pointe en carbure à 20 dents 6-3/16 po (15,7 cm) | 6 | Blister emballé |
| 10-55-24 | Remplacement : Lame à béton 6 po (15,24 cm) | 1 | Blister emballé |



Vacuum hose sold separately



SCIE À JAMBAGE SUPER SIX DE 6 PO (15 CM)



La scie à jambage Super Six 6 po (15 cm) est un outil puissant et polyvalent qui permet de couper facilement les montants de porte, les plinthes, les coups de pied d'armoire, les angles rentrants et la plupart des portes suspendues.

- La conception brevetée permet à la scie de couper des angles intérieurs complets dans des moulures d'une épaisseur maximale de 1/2 po (1,27 cm)
- Engrenages rectifiés en spirale et roulements à billes et à aiguilles pour un fonctionnement silencieux et une rotation fluide des lames
- Profondeur de coupe réglable pour éviter de couper dans le plâtre ou les panneaux muraux lors de la coupe de plinthes
- Réglage précis de la hauteur, de l'affleurement à 1-1/16 po (2,7 cm)
- Cordon de 6 pi (183 cm) pour simplifier les mouvements pendant la découpe
- Le moteur 900 Watts, 120V ~ 60Hz, 7.5 AMPs coupe en toute simplicité



| N° d'article | Description | Qté par caisse | Emballage |
|--------------|--|----------------|-------------------|
| 10-46 | Scie à jambage 6 po (15,24 cm) Super Six (avec étui de transport) | 1 | Étui de transport |
| 10-47-2 | Remplacement : Lame de scie à pointe en carbure à 36 dents 6-3/16 po (15,7 cm) | 2 | Blister emballé |
| 10-47-6 | Remplacement : Lame de scie à pointe en carbure à 20 dents 6-3/16 po (15,7 cm) | 6 | Blister emballé |

Balayez ici
POUR DES
RENSEIGNEMENTS
SUR LE PRODUIT



LAMES DE RECHANGE POUR SCIE À JAMBAGE

Compatibles avec nos scies à jambage Longneck Plus et Super Six 6 po (15,24 cm), nos lames de rechange sont développées pour être résistantes et précises.

- Conçues pour découper les montants de porte, les plinthes et le long des murs
- Pointes en carbure pour plus de rigidité et de durabilité
- La lame anti-déchirure ne s'accroche pas aux clous cachés
- Arbre d'arrêt encastré pour coupes affleurantes
- La lame à béton découpe facilement la brique et les blocs de ciment

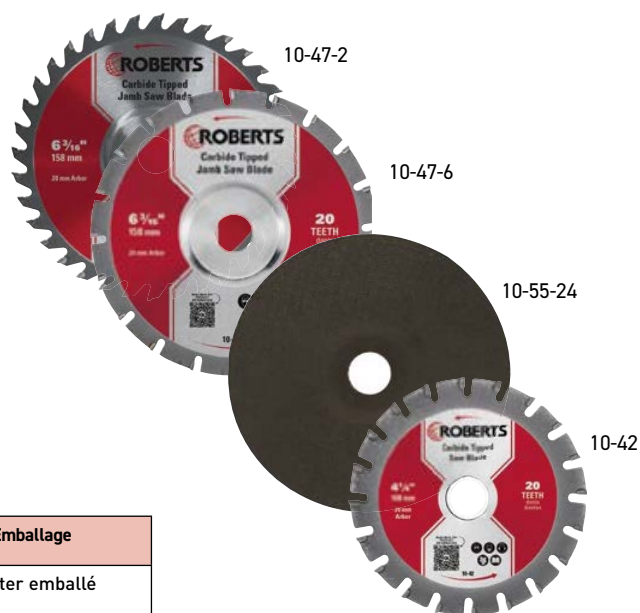

| N° d'article | Description | Qté par caisse | Emballage |
|--------------|---|----------------|----------------------------------|
| 10-47-2 | Lame de scie à pointe en carbure à 36 dents 6-3/16 po (15,7 cm) | 2 | Blister emballé |
| 10-47-6 | Lame de scie à pointe en carbure à 20 dents 6-3/16 po (15,7 cm) | 6 | Blister emballé |
| 10-55-24 | Lame à béton 6 po (15,24 cm) | 1 | Clamshell avec fixation possible |
| 10-42 | Lame de scie à pointe en carbure à 20 dents 4 1/4" po (10,8 cm) | 6 | Blister emballé |

LAMES À CROCHET

Affûtées avec précision pour une coupe exacte, les lames à crochets conviennent parfaitement aux couteaux à tapis, taille-tapis et cutters.

- Acier haute qualité résistant pour des résultats professionnels
- La conception de lame à crochet comporte deux butées de positionnement pour une plus grande polyvalence



| N° d'article | Description | Qté par caisse | Emballage |
|--------------|--|----------------|-----------------|
| 10-440 | Lames à crochet (1,84 po (4,7 cm) de long x .25 po (0,6 cm) d'épaisseur) 10 lames par pack, 10 packs par boîte | 10 | Blister emballé |

made in
USA

LAMES TOUT USAGE À CROCHET

Conçues pour couper et marquer divers matériaux, y compris le LVP, les panneaux lumineux en acrylique, les carreaux de vinyle, le caoutchouc et les sous-couches de revêtement de sol.

- La lame en acier au carbone robuste permet de réaliser quotidiennement des découpes et des tailles de manière fiable
- Convient à la plupart des couteaux tout usage standard



| N° d'article | Description | Qté par caisse | Emballage |
|--------------|--|----------------|-----------------|
| 10-404 | Lames à crochet (2,3 po (5,8 cm) de long x .75 po (1,9 cm) de large x .67 mm d'épaisseur) 5 lames par pack, 10 packs par boîte | 10 | Blister emballé |

LAMES DE COUPE POUR LATTES DE FIXATION

Les lames de coupe pour lattes de fixation sont destinées à être utilisées avec un outil de coupe professionnel.

- Les lames sont conçues en acier au carbone de qualité supérieure, pour plus de dureté et de durabilité
- 1,86 po (4,7 cm) de longueur x .45 po (1,1 cm) de largeur x 0.38 po (1 cm) d'épaisseur

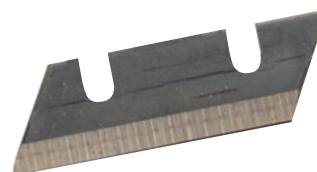

| N° d'article | Description | Qté par caisse | Emballage |
|--------------|---|----------------|-----------------|
| 10-439 | Pochettes blister pour lames de coupe de bandes (1,86 po (4,7 cm) de longueur x .45 po (1,1 cm) de largeur x 0.38 po (1 cm) d'épaisseur) 6 lames par pack, 10 packs par boîte | 10 | Blister emballé |

RESTEZ AVEC NOUS POUR AVANCER EN TOUTE SÉCURITÉ.

Pour les installations permanentes de moquette / revêtement de sol en vinyle, afin de sécuriser les marches d'escalier ou maintenir vos tapis et paillasons en place, ROBERTS® propose un ruban adhésif qui répond à vos besoins en matière de revêtement de sol.



BALAYEZ LE CODE QR
POUR OBTENIR DES
RENSEIGNEMENTS
SUR LE PRODUIT



- Pour l'installation permanente de revêtements de sol en vinyle, de socle mural, de marches, de contremarches et de moulures en vinyle



BALAYEZ LE CODE QR
POUR OBTENIR DES
RENSEIGNEMENTS
SUR LE PRODUIT



- Garantit une adhérence supplémentaire dans les escaliers, sur les rampes, les quais de chargement et les échelles



BALAYEZ LE CODE QR
POUR OBTENIR DES
RENSEIGNEMENTS
SUR LE PRODUIT



- Offre une résistance antidérapante pour empêcher les tapis et les paillasons de s'entasser ou de glisser sur le sol



50-540-10
50-550-10
50-560
50-565



50-585



50-580
50-588



PLOMB À PICOT

L'un des outils les plus importants pour la pose de tapis, le plomb à picot permet de s'assurer que votre tapis reste en position. Une fois en place, ils permettent de maintenir les joints de votre tapis bien serrés, et d'éviter qu'il ne s'étire au fil du temps.

PLOMB À PICOT POUR TAPIS PEEL AND STICK SMOOTHEDGE®

Conçue pour accélérer et faciliter l'installation de tapis, le plomb à picot pour tapis Peel & Stick Carpet Tack Strip SmoothEdge® agrippe instantanément le tapis et permet un étirement immédiat.

- Parfaite pour l'installation de tapis sur les sous-planchers en bois ou en béton
- Convient aux applications commerciales et résidentielles
- Agrippe instantanément afin de pouvoir étirer immédiatement
- Fabriquées avec des matériaux conformes à CARB Phase II et à TSCA Chapitre VI
- Couvre 360 pi linéaires (110 m linéaires)

| N° d'article | Description | Qté par caisse | Emballage |
|--------------|--|----------------------|-------------------|
| 20-1450 | Plomb à picot pour tapis peel and stick SmoothEdge® (3 pcs) 7/8 po (2,2 cm) de largeur x 4 pi (1,2 m) de longueur | 30 packs (90 chacun) | Caisse présentoir |



OUTIL DE COUPE PROFESSIONNEL POUR LATTES DE FIXATION 2 PO (5 CM)

Forgé à partir d'une structure en acier robuste, l'outil de coupe pour lattes de fixation professionnel de 2 po (5 cm) est conçu pour couper le plomb à picot pour tapis et les bandes architecturales sans effort supplémentaire.

- Force de coupe puissante, effet de levier de 8 pour 1
- Rangement de la lame dans le manche

| N° d'article | Description | Qté par caisse | Emballage |
|--------------|---|----------------|-------------------------|
| 10-108 | Outil de coupe professionnel 2 po (25 mm) | 3 | Cartonnette à suspendre |
| 10-439 | Remplacement : Lames pour lattes de fixation (6 lames par paquet : 10 plaquettes par boîte) | 10 | Pochette blister |



CLOUS POUR BÉTON CALIBRE 10

Doté d'une tige épaisse de calibre 10, le clou à béton 5/8 po (1,6 cm) est idéal pour une utilisation sur du béton extrêmement dur ou ancien, sur lequel un clou de calibre 12 pourrait se plier ou se casser.

- Lame affûtée avec précision pour un meilleur tranchant et une plus grande durabilité
- Les clous durs sont dotés d'une tige courte et épaisse offrant une excellente résistance au perçage et à la fixation
- Fabriqué pour être utilisé avec un plomb à picot pour tapis sur des sous-planchers en béton lors de la pose de tapis

| N° d'article | Description | Qté par caisse | Emballage |
|--------------|---|----------------|------------------|
| 33-100 | Clous à béton 5/8 po (1,6 cm) (sac 1 lb. (0,45 kg)) | 10 | Sac polyéthylène |



BARRE D'ENFONCEMENT DE CLOUS

La barre d'enfoncement de clous constitue la solution idéale pour planter des clous dans des endroits difficiles d'accès, notamment sous les radiateurs, les coups de pied, les surplombs et à côté des portes en verre.

- Le support magnétique maintient les clous en place, pour un démarrage en toute simplicité
- La longueur de 12-3/8 po (31,4 cm) permet d'accéder aux zones difficiles d'accès
- La structure en acier offre une durabilité supplémentaire et prolonge la durée de vie du produit
- La poignée souple et antidérapante permet d'améliorer la prise en main

| N° d'article | Description | Qté par caisse | Emballage |
|--------------|------------------------------|----------------|----------------|
| 10-151 | Barre d'enfoncement de clous | 6 | Carton imprimé |





LE PREMIER ET SEUL ADHÉSIF POUR REVÊTEMENTS DE SOL PROTÉGÉ PAR MICROBAN®*



ROBERTS® ET MICROBAN® OFFRENT UNE PROTECTION SUPÉRIEURE ET UNE GRANDE TRANQUILLITÉ D'ESPRIT

*Hors ROBERTS® 1550 MAXCOMPLETE®



Adhésif à contrôle d'humidité ROBERTS®

Nos adhésifs pour revêtements de sol résilients, les meilleurs de leur catégorie, sont dotés d'une technologie de contrôle de l'humidité qui leur permet de résister à des taux d'émission de vapeur d'eau (MVER) allant jusqu'à 12 lb (5,4 kg) et à une humidité relative (RH) jusqu'à 99 %. Nos adhésifs pour bois à base d'uréthane de qualité supérieure offrent une protection illimitée contre la vapeur d'eau et ne nécessitent aucun test d'humidité.

GAGNER DU TEMPS. LIMITER LES ÉTAPES. FAIRE DES ÉCONOMIES.



JUSQU'À 12 LB (5,4 KG)



JUSQU'À 10 LB (4,5 KG)



JUSQU'À 8 LB (3,6 KG)



DURÉE DE CONSERVATION
2 ANS

Durée de conservation du produit prolongée

Dotés de la technologie antimicrobienne de Microban®, les adhésifs ROBERTS offrent maintenant une **durée de conservation de deux ans** lorsqu'ils sont entreposés dans le contenant d'origine non ouvert dans un environnement contrôlé.



GARANTIE
À VIE

Garantie à vie

Les produits adhésifs portant cette mention sont admissibles à la garantie de couverture à vie seulement lorsque l'installation est effectuée par un installateur certifié par l'industrie conformément à toutes les directives d'utilisation du produit spécifiées par le fabricant du revêtement de sol, les spécifications du produit en matière de préparation normalisée du plancher et les spécifications de l'adhésif ROBERTS.



Les produits certifiés **FloorScore** sont conformes aux critères relatifs aux émissions de qualité de l'air LEED, CHPS et du guide écologique pour les soins de santé.



Balayez le code QR pour en savoir plus





OUTILS TAPIS

Accélérez et améliorez votre prochaine installation de revêtement de sol à l'aide des outils pour vinyle robustes et facilement transportables. Qu'il s'agisse d'outils de coupe professionnels de table et de sol, de rouleaux pour revêtements de sol ou de cisailles, nos produits sont conçus pour favoriser la précision, améliorer l'efficacité et contribuer au succès de votre projet d'installation de revêtements de sol en vinyle.

ROULEAU EXTENSIBLE POWER-LOK POUR POSE DE PLANCHER

Conçu pour les installateurs professionnels, le rouleau extensible Power-Lok est un outil indispensable pour la pose de nombreux revêtements de sol, comme les feuilles de vinyle, les carreaux de vinyle de composition (VCT) et le linoléum. Le collier métallique à ressort se verrouille, allonge et réduit rapidement la longueur.



- 7 positions de verrouillage de 18 po (45 cm) à 28 po (71 cm)
- Mécanisme unique et à retrait rapide pour le réglage simple de la longueur
- La quincaillerie dissimulée du rouleau protège des dommages sur les sols ou les murs
- Les rouleaux segmentés délivrent une pression homogène et un transfert maximal de l'adhésif sur le revêtement de sol
- La poignée en métal lisse permet de faire levier avec le poids du corps, pour un meilleur contrôle et une pression accrue

| N° d'article | Description | Qté par caisse | Emballage |
|--------------|--|----------------|------------------|
| 10-975 | Rouleau extensible Power-Lok pour pose de plancher | 2 | Enveloppe vinyle |

⚠ AVERTISSEMENT : Peut causer le cancer et/ou des effets nocifs sur la reproduction - www.P65Warnings.ca.gov. Voir P. 81, *Prop 65 - 1.



S'allonge et se verrouille dans 7 positions

Balayez ici
POUR DES
RENSEIGNEMENTS
SUR LE PRODUIT



S'étend de 18 po (46 cm) à 28 po (71 cm)



ROULEAU POUR JOINTS EN VINYLE



NOUVELLE
VERSION
AMÉLIORÉE

Le rouleau pour joints en vinyle permet de fixer le socle mural et les joints de rouleau sur les carreaux de vinyle de composition (VCT) et les feuilles de vinyle.

- Rouleau en acier poli 2 po x 2 po (5 cm x 5 cm) monté sur deux roulements à bille lisses pour une utilisation rapide et facile
- Bord extérieur arrondi pour empêcher le marquage ou les rayures sur les murs et les revêtements de sol
- Conçu pour une prise en main supérieure et un effet de levier plus important



| N° d'article | Description | Qté par caisse | Emballage |
|--------------|-------------------------------|----------------|-------------------------------------|
| 10-963 | Rouleau pour joints en vinyle | 6 | Boîte étiquetée et boîte présentoir |

ROULEAU POUR REVÊTEMENT DE SOL EN VINYLE



Idéal pour enfoncer les carreaux de vinyle de composition (VCT), le tapis, les feuilles de vinyle, les sous-couches en liège et d'autres matériaux de revêtement de sol dans l'adhésif. Conçu avec des rouleaux de revêtement de sol robustes afin de répartir uniformément et d'aplanir l'accumulation de colle, garantissant une installation de niveau.

- Les rouleaux chromés segmentés génèrent une pression homogène sur le sol
- Conçu avec des essieux insérés pour éviter d'érafler les murs
- Manche de 30 po (76,2 cm) amovible pour un rangement facile

| N° d'article | Description | Qté par caisse | Emballage |
|--------------|--|----------------|-----------|
| 10-935 | 35 lb (15,9 kg) Rouleau pour revêtement de sol en vinyle et linoléum | 1 | Boîte |
| 10-952-04 | Remplacement : Trousse d'assemblage pour roues de transport | 1 | Boîte |

* Pour rouleaux plus lourds, voir page 20.

⚠ AVERTISSEMENT : Peut causer le cancer et/ou des effets nocifs sur la reproduction - www.P65Warnings.ca.gov. Voir P. 81. *Prop 65 - 1.



Balayez ici
POUR DES
RENSEIGNEMENTS
SUR LE PRODUIT



GOUGE À RAINURER



Cet outil pratique est doté d'une lame large en U qui permet de rainurer le dos des matériaux de recouvrement des revêtements en vinyle ou en caoutchouc, ce qui permet de plier proprement le matériau au niveau des coins.

- La lame 5/32 po (0,4 cm) est réglable en profondeur et peut être affûtée
- Manche en bois franc pour une utilisation confortable

| N° d'article | Description | Qté par caisse | Emballage |
|--------------|------------------|----------------|----------------|
| 10-279 | Gouge à rainurer | 12 | Demi-clamshell |



Canada
uniquement



COUPE-CARREAUX EN VINYLE QUIK-CUT



Le coupe-carreaux en vinyle Quik-Cut découpe les carreaux de vinyle jusqu'à 12 po x 12 po (30,5 cm x 30,5 cm) et jusqu'à 4 mm d'épaisseur.

- Base en aluminium moulé pour une durabilité accrue
- Jauge de mesure intégrée pour une grande précision de coupe
- Lames en acier durci
- Roulements à bille et aiguille pour des tâches précises



Balayez ici
POUR DES
RENSEIGNEMENTS
SUR LE PRODUIT



| N° d'article | Description | Qté par caisse | Emballage |
|--------------|-----------------------------------|----------------|----------------|
| 30002 | Coupe-carreaux en vinyle Quik-Cut | 3 | Carton imprimé |

COUPE-CARREAUX EN VINYLE 12 PO (30,5 CM)



Le coupe-carreaux en vinyle 12 po (30,5 cm) convient parfaitement pour réaliser des découpes rapides et répétitives de carreaux de vinyle de 12 po x 12 po (30,5 cm x 30,5 cm), jusqu'à 4 mm d'épaisseur.

- La lame en acier durci réalise des découpes précises et offre une grande durabilité
- La règle intégrée sert de guide de coupe
- Le manche moulé offre une prise en main ferme et confortable
- lame verrouillable pour la sécurité et poignée pratique pour faciliter le transport



Balayez ici
POUR DES
RENSEIGNEMENTS
SUR LE PRODUIT



| N° d'article | Description | Qté par caisse | Emballage |
|--------------|--|----------------|----------------|
| 10-895 | Coupe-carreaux en vinyle 12 po (30,5 cm) | 3 | Carton imprimé |

COUPE-CARREAUX EN VINYLE PROFESSIONNEL 18 PO (45,7 CM)



Le coupe-carreaux en vinyle professionnel 18 po (45,7 cm) peut découper des revêtements de sol en vinyle jusqu'à 18 po (45,7 cm) (12 po (30,5 cm) en diagonale) et jusqu'à 1/8 po (0,3 cm) d'épaisseur. Spécialement conçu pour découper des carreaux en vinyle massif, des carreaux de vinyle de composition (VCT), des carreaux en vinyle de luxe et des carreaux en liège.

- Le guide de coupe et le guide d'onglet à 45° permettent une coupe précise
- La lame en acier durci 18 po (45,7 cm) réglable permet de réaliser des coupes propres et précises
- Roulettes intégrées pour une plus grande maniabilité
- Les pieds en caoutchouc améliorent la stabilité pendant la coupe
- Base en aluminium léger et durable avec poignée fendue pour un transport facile



Balayez ici
POUR DES
RENSEIGNEMENTS
SUR LE PRODUIT



| N° d'article | Description | Qté par caisse | Emballage |
|--------------|--|----------------|----------------|
| 10-918 | Coupe-carreaux en vinyle professionnel 18 po (45,7 cm) | 1 | Carton imprimé |

COUPE-CARREAUX EN VINYLE PROFESSIONNEL 12 PO (30,5 CM)



L'outil de coupe de revêtement de sol professionnel 12 po (30,5 cm) est spécialement conçu pour découper des carreaux en vinyle massif, des carreaux de vinyle de composition (VCT), des carreaux en vinyle de luxe et des carreaux en liège. Permet de réaliser des découpes précises sur des revêtements de sol jusqu'à 12 po (30,5 cm) (9 po (22,9 cm) en diagonale) et jusqu'à 1/8 po (0,3 cm) d'épaisseur.

- Le guide de coupe réglable et le guide d'onglet à 45° permettent une coupe précise
- La lame en acier durci 12 po (30,5 cm) réglable permet de réaliser des coupes propres et précises
- Roulettes intégrées pour une plus grande maniabilité
- Les pieds en caoutchouc améliorent la stabilité pendant la coupe
- Inclut une mallette de transport moulée par soufflage sur mesure



Balayez ici
POUR DES
RENSEIGNEMENTS
SUR LE PRODUIT



| N° d'article | Description | Qté par caisse | Emballage |
|--------------|--|----------------|----------------|
| 10-900 | Coupe-carreaux en vinyle professionnel 12 po (30,5 cm) | 1 | Carton imprimé |



OUTILS POUR LVP, STRATIFIÉ ET BOIS

Spécialement conçus pour l'installation de revêtements de sol stratifiés et bois, nos outils de coupe pour planchers, kits d'installation, mastics et outils individuels pour revêtements de sol sont fabriqués avec précision, développée avec attention et tiennent compte des avis des meilleurs installateurs actuels. Robustes, durables, fiables et réutilisables, ces outils pour revêtements de sol en bois et stratifiés peuvent réaliser votre prochain projet d'installation.

PRECISION CUTS

OUTIL DE COUPE POUR PLANCHERS

DISPONIBLE EN 25, 18, 13 ET 9 PO (63 CM, 46 CM, 33 CM ET 23 CM)

Conçu avec précision pour couper les carreaux de tapis, les revêtements de sol en stratifié, en bois d'ingénierie, en planches de vinyle, les sols extérieurs, les carreaux de vinyle de composition (VCT), le PVC et d'autres matériaux de revêtement de sol.

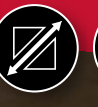

- Grands rouleaux en acier pour une action douce et une puissance de coupe accrue
- Interrupteur à bascule intégré permettant de verrouiller la lame en place
- Lame de coupe plus épaisse pour une plus grande force de coupe • La lame de coupe s'adapte aux arêtes droites ou aux coupes angulaires
- Idéale pour les carreaux de tapis (10-959 uniquement)

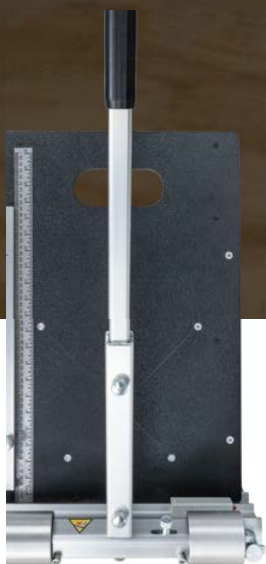

Règle intégrée en pouces et en millimètres pour la commodité

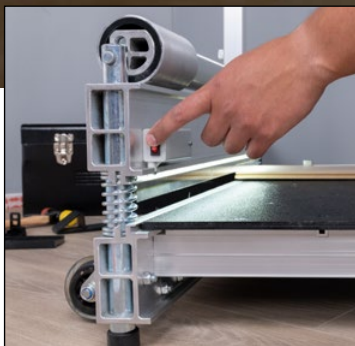

Lampe intégrée pour une vue améliorée de la coupe

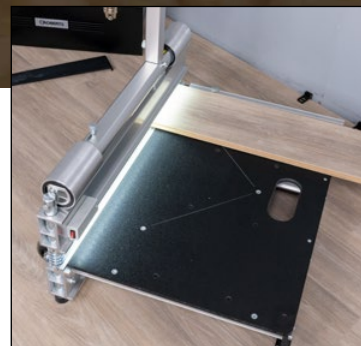

Guide de coupe pour les coupes d'équerre et à angle

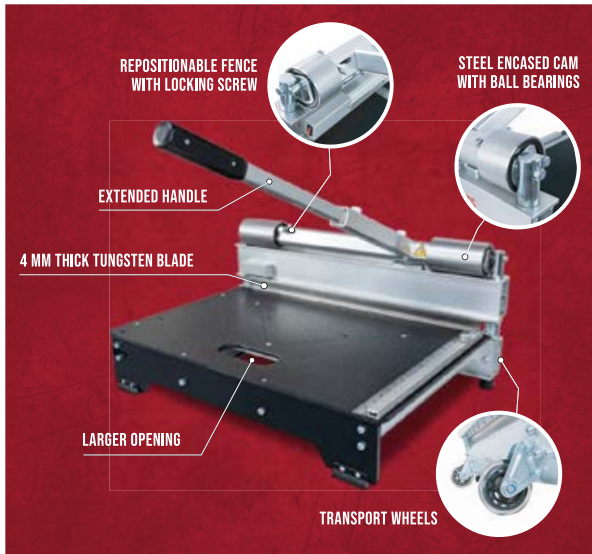

25 POUÇES
(63,5 CM)



10-959

Découpe les revêtements de sol jusqu'à 25 po (63,5 cm) de largeur, 17 po (43 cm) de diagonale et 5/8 po (16 mm) d'épaisseur

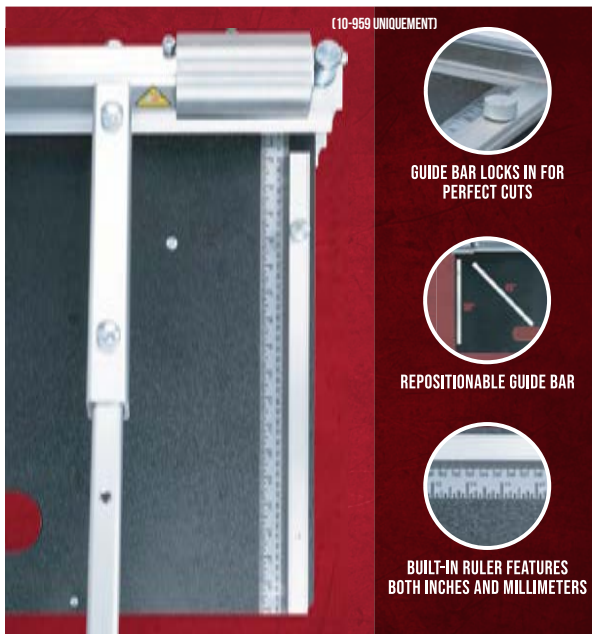

18 POUÇES
(46 CM)



10-997

Découpe les revêtements de sol jusqu'à 18 po (46 cm) de largeur, 12,5 po (31,8 cm) de diagonale et 5/8 po (16 mm) d'épaisseur



13 POUÇES
(33 CM)



10-942

Découpe les revêtements de sol jusqu'à 13 po (33 cm) de largeur, 8,5 po (21,6 cm) de diagonale et 5/8 po (16 mm) d'épaisseur



9 POUÇES
(22,9 CM)



10-911

Découpe les revêtements de sol jusqu'à 9 po (22,9 cm) de largeur, 5/8 po (16 mm) d'épaisseur

| N° d'article | Description | Qté par caisse | Emballage |
|--------------|--|----------------|----------------|
| 10-959 | Outil de coupe professionnel pour planchers PrecisionCuts™ 25 po (63,5 cm) | 1 | Carton imprimé |
| 10-495 | Remplacement : Lame en carbure de tungstène 25 po (63,5 cm) | 1 | Tube |
| 10-997 | Outil de coupe professionnel pour planchers PrecisionCuts™ 18 po (45,7 cm) | 1 | Carton imprimé |
| 10-990 | Remplacement : Lame en carbure de tungstène 18 po (45,7 cm) | 1 | Tube |
| 10-942 | Outil de coupe professionnel pour planchers PrecisionCuts™ 13 po (33 cm) | 1 | Carton imprimé |
| 10-940 | Remplacement : Lame en carbure de tungstène 13 po (33 cm) | 1 | Tube |
| 10-911 | Outil de coupe professionnel pour planchers PrecisionCuts™ 9 po (22,9 cm) | 1 | Carton imprimé |
| 10-910 | Remplacement : Lame en carbure de tungstène 9 po (22,9 cm) | 1 | Tube |

OUTIL DE COUPE POUR PLANCHERS DE 13 PO (33 CM)

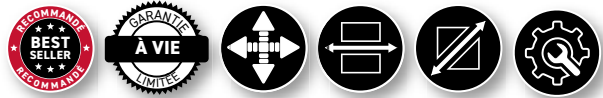

Destinée à couper rapidement le stratifié, le bois d'ingénierie, les planches vinyle, le bois de vinyle et bien d'autres matériaux de revêtements de sol. L'outil de coupe pour planchers 13 po découpe le revêtement de sol jusqu'à 13 po de largeur et de 12 mm d'épaisseur.

- Jauge à onglet de table pour les découpes angulaires 0° - 45°
- La poignée allongée crée un effet de levier supplémentaire pour une plus grande puissance de coupe sans effort
- Lame au tungstène remplaçable et affûtable



Balayez ici
POUR DES
RENSEIGNEMENTS
SUR LE PRODUIT



| N° d'article | Description | Qté par caisse | Emballage |
|--------------|---|----------------|----------------|
| 10-63 | Outil de coupe pour planchers de 13 po (330 mm) | 1 | Carton imprimé |
| 10-463 | Remplacement : Lame en carbure de tungstène 13 po (33 cm) | 1 | Clamshell |

OUTIL DE COUPE POUR PLANCHERS DE 9 PO (22,9 CM)

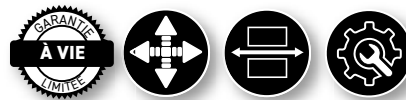

Destinée à couper rapidement les carreaux de tapis, le stratifié, le bois d'ingénierie, les planches vinyle, le LVT et les carreaux de vinyle de composition (VCT). L'outil de coupe pour planchers de 9 po (22,9 cm) est conçu en acier robuste.

- La conception en T offre une stabilité maximale
- La lame en acier durci réalise des découpes précises et offre une grande durabilité
- Le manche moulé offre une prise en main ferme et confortable
- Lame verrouillable pour la sécurité et poignée pratique pour faciliter le transport



| N° d'article | Description | Qté par caisse | Emballage |
|--------------|--|----------------|----------------|
| 10-60 | Outil de coupe pour planchers de 9 po (22,9 cm) | 1 | Carton imprimé |
| 10-460 | Remplacement : Lame en carbure de tungstène 9 po (22,9 cm) | 1 | Clamshell |

Balayez ici
POUR DES
RENSEIGNEMENTS
SUR LE PRODUIT



⚠ AVERTISSEMENT : Peut causer le cancer et/ou des effets nocifs sur la reproduction - www.P65Warnings.ca.gov. Voir P. 81. *Prop 65 - 4.

OUTIL DE COUPE 8 PO (20,32 CM) POUR STRATIFIÉ ET PLANCHE VINYLE

La lame émoussée permet de couper les revêtements stratifiés et en vinyle jusqu'à 8 po (20,32 cm) de largeur et 10 mm d'épaisseur. L'outil de coupe 8 po pour stratifiés et planches en vinyle est fabriqué en acier robuste.

- L'arête de coupe émoussée et non tranchante empêche le stratifié de se fendre
- Prise antidérapante pour un confort maximal et un effet de levier supérieur
- Le support en V robuste et repositionnable permet de maintenir le niveau des planches pendant la découpe



Lame émoussée pour éviter les fissures

| N° d'article | Description | Qté par caisse | Emballage |
|--------------|---|----------------|----------------|
| 10-35 | Outil de coupe 8 po (20,32 cm) pour stratifié et planche vinyle | 1 | Carton imprimé |



Balayez ici
POUR DES
RENSEIGNEMENTS
SUR LE PRODUIT



LAMES DE REMPLACEMENT POUR OUTILS DE COUPE POUR PLANCHERS

Les lames de rechange ROBERTS® résistantes en tungstène de 4 mm de long assurent une coupe nette et précise.

| N° d'article | Description | Qté par caisse | Emballage |
|--------------|---|----------------|-----------|
| 10-468 | Remplacement : Lames 25 po (63,5 cm) pour 10-95 | 1 | Clamshell |
| 10-910 | Remplacement : Lames 9 po (22,9 cm) pour 10-91 | 1 | Clamshell |
| 10-940 | Remplacement : Lames 13 po (33 cm) pour 10-94 | 1 | Clamshell |
| 10-990 | Remplacement : Lames 18 po (45,7 cm) pour 10-99 | 1 | Clamshell |

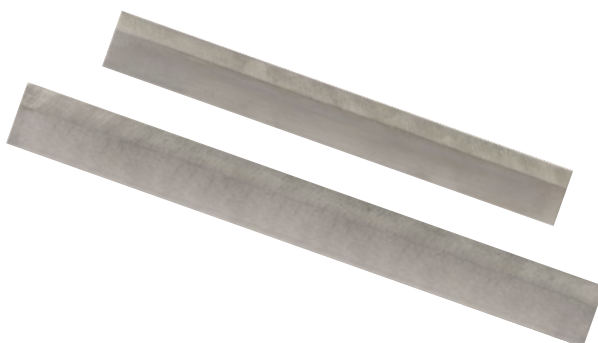

CALES POUR JOINT DE DILATATION 4-EN-1



À utiliser avec les revêtements de sol flottants ou collés en vinyle, en stratifié ou en bois dur. Des espaceurs à 4 faces forment des espaces de dilatation de 1/4 po (6 mm), de 3/8 po (9,5 mm) et de 1/2 po (13 mm) le long du mur, ainsi que de 1 po (25 mm) pour les seuils entre les pièces.

- Fournit un espace le long du périmètre de la pièce pour permettre la dilatation et la contraction du revêtement de sol
- Autoportant qui reste en position verticale tout au long de la pose
- Faite d'un plastique dur et durable qui résiste à la compression



Brevet américain n° 12,024,897

| N° d'article | Description | Qté par caisse | Emballage |
|--------------|---|----------------|--------------------------------------|
| 10-36 | Cales pour joint de dilatation 4-en-1 (30 unités) | 8 | Sac polyéthylène et boîte présentoir |

TROUSSE D'INSTALLATION PRO POUR REVÊTEMENT DE SOL



Idéale pour une utilisation avec des installations en vinyle, stratifié et bois dur, la trousse d'installation professionnelle pour revêtement de sol est destinée aux installations flottantes ou collées.

La trousse comprend : Cales pour joint de dilatation 4-en-1, bloc de frappe universel, barre de tirage à angle large et mallette à double face



| N° d'article | Description | Qté par caisse | Emballage |
|--------------|---|----------------|----------------|
| 10-43 | Trousse d'installation pro pour revêtement de sol | 6 | Carton imprimé |



TROUSSE D'INSTALLATION POUR REVÊTEMENT DE SOL



La trousse d'installation pour revêtement de sol permet d'installer des revêtements de sol de type rainure et languette, ainsi que des applications de revêtement de sol collées et flottantes.

La trousse comprend : Bloc de frappe, bloc de tirage et cales d'espacement



| N° d'article | Description | Qté par caisse | Emballage |
|--------------|---|----------------|----------------|
| 10-26 | Trousse d'installation pour revêtement de sol (30 cales d'espacement) | 10 | Carton imprimé |
| 10-28 | Trousse d'installation pour revêtement de sol (50 cales d'espacement) | 6 | Carton imprimé |

CALES POUR JOINT DE DILATATION



Les cales pour joint de dilatation sont conçues pour créer un espace entre le revêtement de sol et le mur dans les installations de plancher flottant.

- Empêche tout déplacement du revêtement de sol pendant l'installation
- Faite d'un plastique dur et durable qui résiste à la compression
- Surface dentelée bloquant la cale en position lorsqu'une planche est placée contre elle

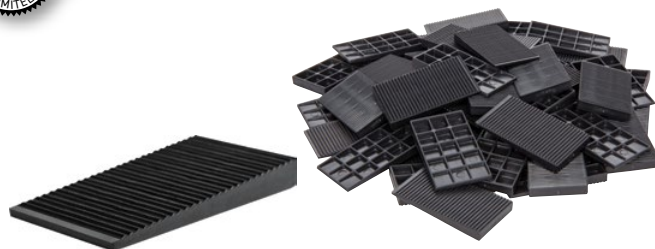

| N° d'article | Description | Qté par caisse | Emballage |
|--------------|---|----------------|------------------|
| 10-27 | Cales pour joint de dilatation (30 cales) | 6 | Sac polyéthylène |

BLOC DE FRAPPE UNIVERSEL



Conçu de manière unique avec des arêtes à double usage, le bloc de frappe universel est spécialement conçu pour les carreaux de vinyle résilients, les revêtements de sol en planches, les sols à rainure et languette et les sols clipsables.

- La conception à double face permet de poser des revêtements de sol à clipser, ou à rainure et languette
- Protège l'arête du revêtement de sol contre les dommages

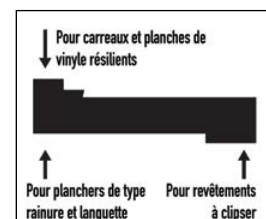
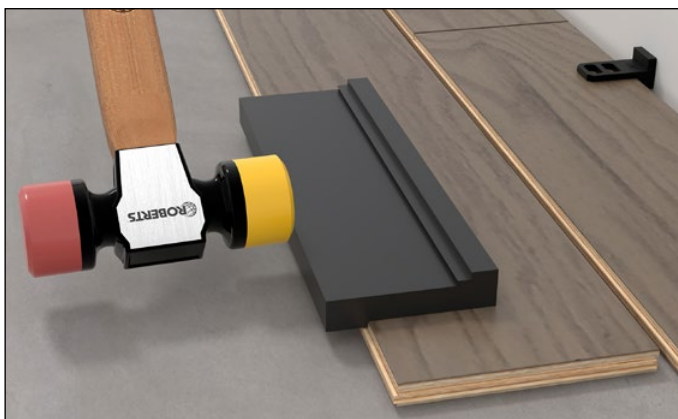

Conception d'arêtes combinées

| N° d'article | Description | Qté par caisse | Emballage |
|--------------|-----------------------------|----------------|-----------|
| 10-25 | Bloc de taraudage universel | 8 | Étiquette |

BLOC DE FRAPPE RÉVERSIBLE DOUBLE TAP®



Le bloc de frappe réversible ROBERTS® 10 po Double Tap® est conçu pour assembler les lames de revêtement de sol, sans endommager les rainures du revêtement de sol ou vos doigts.

- Double face, avec des encoches conçues pour un revêtement de sol à rainure et languette, et avec des revêtements de sols stratifiés à clipser, en bois d'ingénierie ou des planches vinyle
- La poignée en D peut être retirée et refixée à l'autre côté du bloc en fonction du type de revêtement de sol installé
- La poignée décalée maintient les mains et doigts à distance de la zone de frappe



Brevet américain
n° 12,188,242

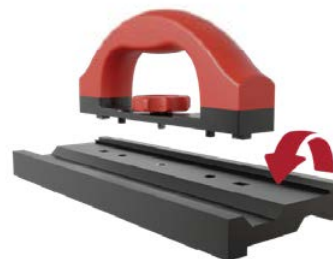

Balayez ici
POUR DES
RENSEIGNEMENTS
SUR LE PRODUIT



| N° d'article | Description | Qté par caisse | Emballage |
|--------------|---------------------------------------|----------------|---------------------------------------|
| 10-49 | Bloc de frappe réversible Double Tap® | 8 | Emballage imprimé et boîte présentoir |

⚠️ AVERTISSEMENT : Peut causer le cancer et/ou des effets nocifs sur la reproduction - www.P65Warnings.ca.gov. Voir P. 81, *Prop 65 - 1.



BARRE DE TIRAGE MAVERICK® À GRAND ANGLE

La barre de tirage à grand angle ROBERTS® MAVERICK® permet de serrer les joints lors de l'installation de revêtement de sol en stratifié, en vinyle ou en bois.



- La tête en forme de triangle peut mieux résister à la force de frappe d'un maillet par rapport aux barres de tirage standard en N
- Grande longueur de 16 po (40,64 cm) pour une meilleure maniabilité
- Permet d'atteindre une armoire murale, un coup de pied ou tout autre espace difficile d'accès où un bloc de frappe ne pénètre pas
- Forgé dans une structure en acier haute qualité pour une durabilité maximale
- Les tampons en feutre souples protègent le plancher des dommages

| N° d'article | Description | Qté par caisse | Emballage |
|--------------|--|----------------|-------------------------------|
| 10-018 | La barre de tirage MAVERICK® à grand angle | 6 | Étiquette et boîte présentoir |



Balayez ici
POUR DES
RENSEIGNEMENTS
SUR LE PRODUIT



BARRE DE TIRAGE PRO

Forgé dans une structure en acier de qualité supérieure, la barre de tirage professionnelle est utilisée pour assembler délicatement les planches de revêtements flottants et les installations collées de toutes les marques de revêtements de sol de type rainure et languette. Idéal pour une utilisation dans les espaces restreints et contre les murs.

- Le profil angulaire de 16 1/4 po (41,3 cm) de longueur permet de taper les planches ensemble dans les endroits restreints et sur les murs
- Construction en acier haute qualité
- Les tampons en feutre souples protègent le plancher des dommages

| N° d'article | Description | Qté par caisse | Emballage |
|--------------|---------------------|----------------|-----------|
| 10-18-8 | Barre de tirage Pro | 8 | Étiquette |



Balayez ici
POUR DES
RENSEIGNEMENTS
SUR LE PRODUIT





OPTEZ POUR UN CONTRÔLE DE L'HUMIDITÉ SUPÉRIEUR ET UNE FORCE DE LIAISON MAXIMALE



RÉSISTANCE
À L'HUMIDITÉ



DURÉE DE CONSERVATION
2 ANS



GARANTIE
À VIE

ROBERTS® 7350 UNIVERSAL est une formule de haute qualité à haute teneur en solides pour l'installation de revêtements de sol souples et de carreaux de tapis à endos de vinyle. Cet adhésif en latex acrylique sensible à la pression possède une force d'adhérence et de cisaillement considérable, il est donc idéal pour les carreaux de vinyle de grand format. Il présente une excellente résistance à l'humidité et à la migration des plastifiants pour les installations commerciales exigeantes et offre une méthode d'application détachable ou permanente.



Balayez ici pour obtenir
des renseignements
sur le produit





OUTILS UNIVERSELS

L'une des principales caractéristiques d'un outil de la trousse à outils d'un installateur repose sur sa capacité à être utilisé dans de nombreux environnements d'installation, ou pour différents types de projets. Par souci de polyvalence, nous proposons des plateaux roulants pour charges lourdes et des chariots à base gonflable, des genouillères, des grattoirs et d'autres outils d'arrachage pour faciliter le transport des meubles / équipements lourds, enlever les débris de revêtements de sol indésirables et préparer les sous-planchers pour de nouveaux projets d'installation.

NOUVEAU

CHARIOT À BASE GONFLABLE

Fonctionnant un peu comme un aéroglisseur, le chariot à base gonflable peut soulever jusqu'à 800 lb (360 kg) pour transporter des meubles, des appareils électroménagers et des machines sans endommager les sols.



- Le souffleur 1,75 (120 V) HP génère une capacité de levage de 800 lb (360 kg)
- Plateformes d'aspiration doubles 8½ po x 36" (21,6 cm x 91,4 cm)
- Connecteur de sortie moteur amélioré
- Panneaux coulissants en polypropylène pour le déplacement sur le tapis et d'autres surfaces poreuses
- Étui de transport inclus
- Soulève jusqu'à 800 lb (360 kg)



36"

Pour une utilisation sur des surfaces rigides
(p. ex. béton, bois, etc.)



38"

Pour une utilisation sur des surfaces poreuses souples
(p. ex. tapis, vinyle, etc.)



LES CONNECTEURS ANGULAIRES SONT DOTÉS DE FIXATIONS
À VERROUILLAGE ROTATIF AFIN D'ASSURER UN MAINTIEN SÛR TOUT
EN MAXIMISANT LE DÉBIT D'AIR ININTERROMPU



**UN ADAPTATEUR EN OPTION POUR
CONTRÔLER LE DÉBIT D'AIR**

POUR LES CHARGES PLUS
LÉGÈRES, FAITES TOURNER LA
VALVE D'AÉRATION (DANS LE
SENS HORAIRE) POUR OUVRIR

TOURNEZ LA VALVE D'AÉRATION
(DANS LE SENS ANTI-HORAIRE)
POUR FERMER

Balayez ici
POUR DES
RENSEIGNEMENTS
SUR LE PRODUIT



| N° d'article | Description | Qté par caisse | Emballage |
|--------------|----------------------------------|----------------|--------------|
| 10-485 | Chariot à base gonflable (120 V) | 1 | Boîte simple |

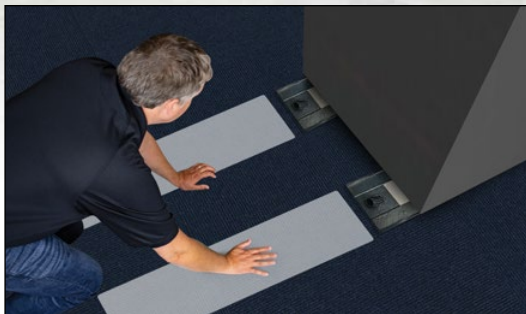

Deux panneaux coulissants en polypropylène 9 po x 38 po
(22,9 cm x 96,5 cm) inclus pour le levage sur le tapis



Soutève jusqu'à 800 lb (360 kg)

PLATEAUX ROULANTS POUR CHARGES LOURDES



Fabriqués par des experts pour transporter des charges lourdes. Les plateaux roulants pour charges lourdes sont idéales pour déplacer des rouleaux de tapis, des revêtements en feuilles, des meubles, des appareils électroménagers et des équipements.

- Chaque chariot peut supporter jusqu'à 1000 lb (450 kg).
- Fabriqué en acier industriel à service intensif, avec une conception soudée et boulonnée
- S'étend de 24 po (61 cm) à 33 po (84 cm), avec des goupilles de blocage à ressort
- Roulement à bille résistant 3 po (7,6 cm), les roulettes en polyuréthane non marquantes facilitent et accélèrent le transport

| N° d'article | Description | Qté par caisse | Emballage |
|--------------|---|----------------|-----------|
| 10-575 | Plateaux roulants pour charges lourdes (lot de 2) | 1 | Boîte |

Balayez ici
POUR DES
RENSEIGNEMENTS
SUR LE PRODUIT



GENOUILLÈRES PRO COMFORT



Spécialement conçues pour les installateurs, les genouillères pour tapis professionnelles offrent un amortissement et un bon support aux genoux.

- Augmentation de 25 % de la longueur des sangles, et conception améliorée pour un meilleur ajustement et une durabilité supérieure
- Rembourrage en mousse robuste qui s'adapte aux genoux et assure de la stabilité pendant l'agenouillement
- Sangle supérieure matelassée extra-large qui amortit le choc lors des coups de genou
- Néoprène de qualité supérieure confortable et lavable qui ne pince pas la peau

| N° d'article | Description | Qté par caisse | Emballage |
|--------------|-----------------------------|----------------|-------------------------------------|
| 79034 | Genouillères pour tapis Pro | 6 | Cartonnette avec trou de suspension |



GENOUILLÈRES HARD CAP



Les genouillères Hard Cap de type skateboard permettent d'éviter les blessures aux genoux et offrent un confort optimal lors de la pose de tapis.

- Le capuchon rigide glisse facilement sur les revêtements de sol souples
- Tissu en nylon avec coussinet en mousse pour plus de confort
- Les sangles réglables à crochets et boucles assurent un ajustement parfait

| N° d'article | Description | Qté par caisse | Emballage |
|--------------|-----------------------|----------------|-------------------------------------|
| 79023-6 | Genouillères Hard Cap | 6 | Cartonnette avec trou de suspension |



ARRACHE-TAPIS



L'arrache-tapis est parfait pour déchirer et retirer le tapis collée (sans sous-tapis), le tapis collé (avec sous-tapis) et les installations de tapis extensibles.

- Des pinces dentelées permettent une prise ferme, idéales pour ôter un tapis
- L'aluminium moulé génère une puissance d'arrachement maximale
- Large poignée confortable, pour une prise en main optimisée

| N° d'article | Description | Qté par caisse | Emballage |
|--------------|---------------|----------------|-------------------------------------|
| 10-10 | Arrache-tapis | 2 | Cartonnette avec trou de suspension |



⚠ AVERTISSEMENT : Risques d'anomalies congénitales et dangers pour la reproduction - www.P65Warnings.ca.gov. Voir P. 81, *Prop 67 - 2.

MINI LEVIER PRO



Fabriquée en acier dur forgé, le mini levier Pro est parfaitement adapté pour retirer les moulures de base et les plombs à picot.

- L'angle de 32° permet un effet de levier idéal pour ôter les clous de 1po (25,4 mm)
- Fente biseautée profonde permettant de retirer facilement les clous
- L'outil polyvalent 10½ po (26,7 cm) est conçu pour durer, il est suffisamment petit pour s'adapter à votre trousse à outils



32°
IMPROVED ANGLE

| N° d'article | Description | Qté par caisse | Emballage |
|--------------|-----------------|----------------|-------------------------------------|
| 10-503 | Mini levier Pro | 3 | Cartonnette avec trou de suspension |

MARTEAU D'ARRACHAGE 20 OZ (59 CL)



Doté d'une poignée profilée et d'une structure en hickory d'Amérique, le marteau d'arrachage 20 oz (59 cl) offre une résistance optimale et limite les chocs lors de la pose de nouveaux plombs à picot.

- La longue panne droite permet de retirer les anciens plombs à picot
- Tête de 14 po (35,6 cm) de longueur et 20 oz (59 cl)



| N° d'article | Description | Qté par caisse | Emballage |
|--------------|------------------------------------|----------------|----------------|
| 10-114 | Marteau d'arrachage 20 oz. (59 cl) | 6 | Carton imprimé |

GRATTOIR ROBUSTE CONVERTIBLE 6 PO (15,24 CM)



Le grattoir convertible résistant et fiable pour sol 6 po (15,24 cm) est idéal pour éliminer les résidus d'adhésifs, de tapis, de carreau et d'autres revêtements de sol.

- Se transforme facilement en grattoir vertical, grâce à l'ajout d'un tube d'extension (vendu séparément)
- Le manche avec verrouillage d'action s'ajuste à 360° dans toutes les positions
- Le manche moulé confortable optimise la poussée et économise l'énergie

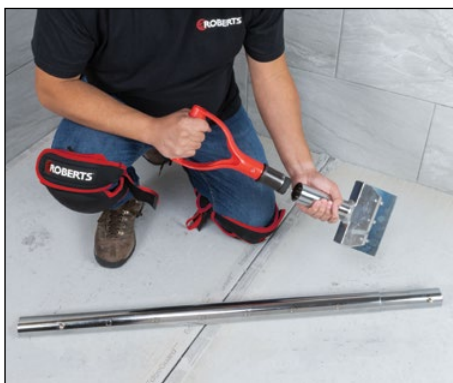
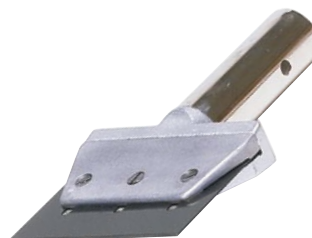

| N° d'article | Description | Qté par caisse | Emballage |
|--------------|--|----------------|-----------|
| 10-195 | Grattoir robuste convertible 6 po (15,24 cm) | 1 | Caisse |
| 10-195-01 | Remplacement : Lame en acier durci 6 po (15,24 cm) | 1 | Caisse |
| 10-230-10 | Accessoires : Tube de tendeur 3 pi (1 m) | 1 | Caisse |

Balayez ici
POUR DES
RENSEIGNEMENTS
SUR LE PRODUIT



GRATTOIR ET DÉCAPEUR POUR PLANCHERS ET MURS 4 PO (10,2 CM)



Le grattoir et décapeur 4 po (10,2 cm) pour planchers et murs est idéal pour décapier les planchers et les murs, et pour enlever l'adhésif, la peinture et d'autres résidus liés à installation.

- La tête angulaire produit une action de « coupe nette »
- Doté de trois vis de serrage de lame pour une puissance de maintien de la lame maximale



| N° d'article | Description | Qté par caisse | Emballage |
|--------------|---|----------------|-----------|
| 10-194 | Grattoir et décapeur pour planchers et murs 4 po (10,2 cm) (manche 12 po (30,5 cm)) | 10 | Clamshell |
| 10-294 | Grattoir et décapeur pour planchers et murs 4 po (10,2 cm) (manche 18 po (45,7 cm)) | 10 | Clamshell |

GRATTOIR VERTICAL



Le grattoir vertical convient parfaitement pour retirer les anciens adhésifs, le vinyle, le tapis, les carreaux et les autres matériaux de revêtement de sol. Structure robuste avec une lame en acier durci 8 po (20,3 cm).

- Poignée rembourrée Deluxe, réglable de 3 pi (0,9 m) à 6 pi (1,8 m)
- Structure robuste avec une lame en acier durci 8 po (20,3 cm) et une came de blocage
- La tête à angle de 15° permet d'atteindre les zones sous les coups de pied et les autres espaces restreints



| N° d'article | Description | Qté par caisse | Emballage |
|--------------|-------------------|----------------|-----------------------------------|
| 10-296 | Grattoir vertical | 6 | Emballage avec trou de suspension |

GRATTOIR PRO POUR PLANCHERS ET MURS



Le grattoir professionnel pour planchers et murs enlève les matières tenaces comme les résidus de colle tenaces et l'ancien revêtement de sol, afin d'obtenir une surface lisse et prête à l'usage.

- La boule tient bien dans la paume de la main pour donner un grattage plus confortable
- Conçu pour limiter la fatigue de l'utilisateur
- Idéal pour une multitude d'applications de décapage pour murs et planchers



| N° d'article | Description | Qté par caisse | Emballage |
|--------------|---|----------------|-------------------------------------|
| 10-188 | Grattoir professionnel pour planchers et murs 4 po (10 cm) (manche 18 po (45,7 cm)) | 6 | Cartonnette avec trou de suspension |

COUTEAU À ARASER MOZART



- Comprend un espaceur MOZART pivotant, éliminant ainsi le besoin d'une plaque de guidage
- Aucun aiguisage requis
- Inclut des lames interchangeables, fabriquées industriellement et économiques



| N° d'article | Description | Qté par caisse | Emballage |
|--------------|--|----------------|-----------|
| 10-1600 | Couteau à araser Mozart (Canada uniquement) | 1 | Caisse |
| 10-8678 | Remplacement : Lames pour couteau à araser Mozart (carton 5 packs) | 10 | Caisse |
| 10-8679 | Remplacement : Griffes de grattoir pour couteau à araser Mozart (0,5 mm) | 10 | Caisse |
| 10-8700 | Remplacement : Griffes de grattoir pour couteau à araser Mozart (0,7 mm) | 10 | Caisse |
| 10-041 | Remplacement : Fixations (1 vis & 3 rondelles) | 10 | Caisse |



LAMES DE GRATTOIR POUR PLANCHERS ET MURS

Les lames de grattoir pour planchers et murs sont fabriquées en acier au carbone à haute vitesse, rectifiées avec précision pour garantir leur tranchant et leur durabilité, et offrir des résultats professionnels.

| N° d'article | Description | Qté par caisse | Emballage |
|--------------|--|----------------|--------------------------------------|
| 10-442-10 | Lames de grattoir pour planchers et murs 4 po (10,2 cm) (4 po (10,2 cm) de longueur x 0,15 po (0,4 cm) d'épaisseur) 10 paquets de 10 lames : 100 lames Pour une utilisation avec 10-187, 10-188, 10-194, 10-294 et tous les grattoirs standard 4 po (10,2 cm) | 10 | Cartonnettes à suspendre |
| 10-458 | Lames de grattoir pour planchers et murs 8 po (20,3 cm) (8 po (20,3 cm) de longueur x 0,74 po (1,9 cm) de largeur x 0,15 po (0,4 cm) d'épaisseur) 10 paquets de 1 lame : 10 Lames Pour une utilisation avec 10-296 et tous les grattoirs standard 4 po (10,2 cm) | 1 | Cartonnette avec suspension possible |



made in
USA

* Pour le remplacement des lames, voir page 34. Pour le remplacement des lames d'outils de coupe pour planchers, voir page 47.

POCHETTE DELUXE



La pochette Deluxe maintient les outils fermement en place, grâce à des inserts en cuir spéciaux.

- 100 % cuir avec double couture, pour une utilisation prolongée et une durée de vie du produit plus longue
- Encastré pour s'adapter directement sur une courroie
- 7½ po (19 cm) x 4½ po (10,2 cm) x 3/4 po (1,9 cm) avec une grande poche

| N° d'article | Description | Qté par caisse | Emballage |
|--------------|-----------------|----------------|-------------------------|
| 10-260 | Pochette Deluxe | 12 | Cartonnette à suspendre |

made in
USA



BOBINE DE CRAIE ET CORDEAU



L'ensemble bobine de craie et cordeau permet de créer des lignes droites et des installations précises sur divers types d'applications.

- Ligne en polyéthylène résistante à l'abrasion, 100 pi (30,5 m) de longueur
- Poignée en acier robuste et grand moyeu central pour une durabilité, une résistance et un couple accrus
- Forme de goutte pour une utilisation comme fil à plomb

| N° d'article | Description | Qté par caisse | Emballage |
|--------------|---|----------------|-----------|
| 10-303S | Bobine de craie et cordeau | 6 | Caisse |
| 10-321 | Remplacement : Recharge de craie blanche 8 oz (23,6 cl) | 24 | Caisse |



MÈTRE RUBAN 30 PI (9 M)



Durable et facile à lire, le mètre ruban de 30 pi (9 m) peut être utilisé en intérieur comme en extérieur.

- Boîtier robuste avec gaine en caoutchouc rouge
- Grandes numéros pour une lecture améliorée
- Rappel par ressort puissant; verrouillage par pouce et pince de ceinture en acier
- La lame en acier 1 po (25,4 mm) avec revêtement acrylique assure la durabilité



| N° d'article | Description | Qté par caisse | Emballage |
|--------------|-------------------------|----------------|-------------------------|
| 10-140 | Mètre ruban 30 pi (9 m) | 12 | Cartonnette à suspendre |

NOUVEAU
DISPONIBLE
PRINTEMPS
2025

Palette

QUICK-REPAIR PUTTY

Assurez une finition parfaite pour vos sols en bois, vinyle ou stratifié grâce à nos mastics.

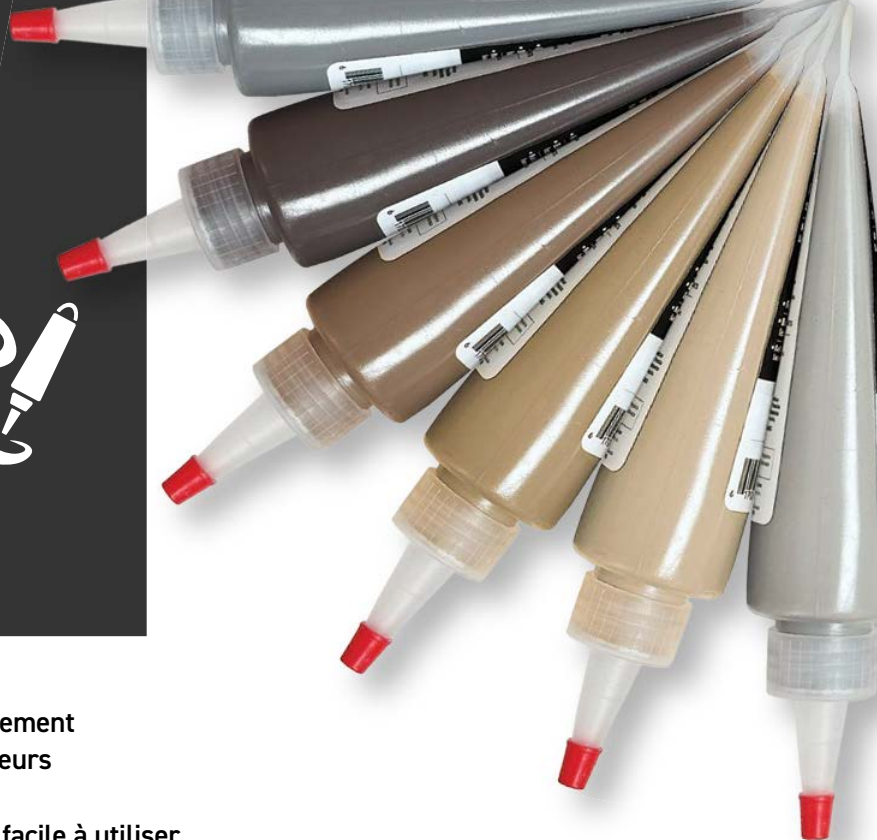

- Facile à peindre ou à poncer, et pas de rétrécissement
- Peut être mélangé pour créer de nouvelles couleurs
- Sèche en 30 minutes
- COV faibles, respectueux de l'environnement et facile à utiliser
- Durée de conservation de 2 ans

Nous complétons notre « palette » pour répondre à vos besoins en constante évolution. **Découvrez nos nouvelles couleurs tendance !**

Gris
PC7728

Marron foncé
PC7732

Marron
PC7725

Brun roux
PC7730

Greige
PC7740

Naturel
PC7741

Noir
PC7743

Blanc
PC7742

NOUVEAU

NOUVEAU

NOUVEAU

NOUVEAU



MASTIC POUR BOIS, STRATIFIÉ ET VINYLE

À base d'acrylique et facile à utiliser, ce mastic sert à combler les interstices, les entailles et les rayures sur le bois, le stratifié et les revêtements en vinyle.



| N° d'article | Description | Qté par caisse | Emballage |
|--------------|-------------------------------------|----------------|-----------|
| PC7725 | Mastic pour réparation marron | 6 | Tube Tube |
| PC7726 | Mastic pour réparation légère | 6 | Tube Tube |
| PC7728 | Mastic pour réparation gris | 6 | Tube Tube |
| PC7730 | Mastic pour réparation brun roux | 6 | Tube Tube |
| PC7732 | Mastic pour réparation marron foncé | 6 | Tube Tube |
| PC7733 | Mastic pour réparation gris clair | 6 | Tube Tube |
| PC7740 | Mastic pour réparation greige | 6 | Tube Tube |
| PC7741 | Mastic pour réparation naturel | 6 | Tube Tube |
| PC7742 | Mastic pour réparation blanc | 6 | Tube Tube |
| PC7743 | Mastic pour réparation noir | 6 | Tube Tube |



Fabriqué au Canada

Balayez ici
POUR DES
RENSEIGNEMENTS
SUR LE PRODUIT



KIT DE RÉPARATION UNIVERSEL



Le kit de réparation universel est conçu pour réparer les fissures, les rayures ou d'autres dommages aux planchers en bois, revêtements et comptoirs en vinyle, armoires en bois, moulures et meubles.

- Disponible en cinq couleurs et avec un récipient vide pour créer des mélanges personnalisés adaptés à tous les projets
- Facile à poncer et à teindre
- Séchage rapide et aucun rétrécissement



| N° d'article | Description | Qté par caisse | Emballage |
|--------------|-----------------------------|----------------|-----------|
| 10-33 | Kit de réparation universel | 6 | Clamshell |



Fabriqué au Canada



TRUELLES

Si vous souhaitez répartir du mortier-colle ou de la colle, nous avons ce qu'il vous faut : des truelles à encoches, des truelles à lame en acier inoxydable, des tiges en aluminium moulé sous pression et des poignées profilées. Faites votre choix parmi les manches en bois faciles à saisir, des manches en plastique pour une bonne prise en main ou d'autres applicateurs d'adhésifs.

TRUELLES À MANCHE EN BOIS



Truelle 11 po (28 cm) x 4½ po (11,4 cm) haute qualité avec lame en acier durci et large manche en bois pour une prise en main facile.

- La lame est affûtée et polie pour une durabilité accrue
- Tige longue en aluminium moulé
- Premier et dernier rivets renforcés et soudés pour une durabilité accrue

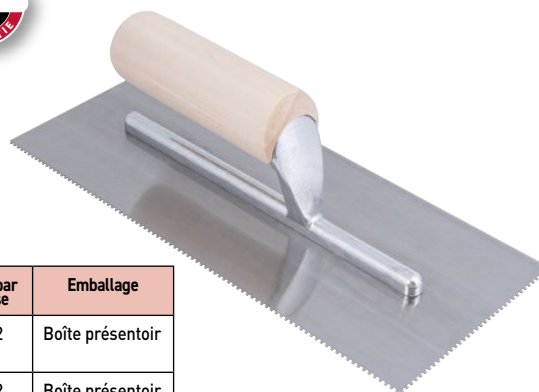

| N° d'article | Description | Qté par caisse | Emballage |
|--------------|---|----------------|------------------|
| 10-810 | Truelle à encoches carrées 1/16 po x 1/16 po x 1/16 po (1,6 mm x 1,6 mm x 1,6 mm) (avec angle de lame 10 %) | 12 | Boîte présentoir |
| 49768 | Truelle à encoches carrées 1/16 po x 1/16 po x 1/16 po (1,6 mm x 1,6 mm x 1,6 mm) | 12 | Boîte présentoir |
| 49730 | Truelle à encoches en V aplaties de 3/16 po x 1/4 po x 1/2 po (4,8 mm x 6,3 mm x 12,7 mm) | 12 | Boîte présentoir |
| 49737 | Truelle à encoches en V aplaties de 1/8 po x 1/8 po x 1/16 po (3,2 mm x 3,2 mm x 1,6 mm) | 12 | Boîte présentoir |
| 49738 | Truelles à encoches en U 1/16 po x 1/32 po x 5/64 po (1,6 mm x 0,8 mm x 2 mm) | 12 | Boîte présentoir |
| 49766 | Truelle à encoches carrées 1/8 po x 1/8 po x 1/8 po (3,2 mm x 3,2 mm x 3,2 mm) | 12 | Boîte présentoir |
| 49767 | Truelle à encoche en V 1/4 po x 3/16 po (6,3 mm x 4,8 mm) Tiger Tooth® | 12 | Boîte présentoir |
| 49769 | Truelle à encoches en V aplaties 1/4 po x 1/4 po x 1/4 po (6,3 mm x 6,3 mm x 6,3 mm) | 12 | Boîte présentoir |
| 49771 | Truelle à encoches en U 1/16 po x 1/32 po x 1/32 po (1,6 mm x 0,8 mm x 0,8 mm) | 12 | Boîte présentoir |
| 49713 (QEP) | Truelle à encoches carrées de 1/4 po x 1/4 po x 1/4 po (6,3 mm x 6,3 mm x 6,3 mm) | 12 | Boîte présentoir |

TRUELLES À ENCOCHES ECONOMY

Conçues pour une utilisation intensive, les truelles à encoches Economy sont destinées à l'application d'adhésifs résistants et sensibles à la pression.

- Lame en acier laminé à froid 9 po (22,9 cm) pour une utilisation longue durée
- Manche en plastique noir résistant aux chocs pour une prise ferme et confortable



| N° d'article | Description | Qté par caisse | Emballage |
|--------------|--|----------------|------------------|
| 10-181 | Truelle à encoche double Economy : Truelle à encoches en U 1/16 po x 1/32 po x 1/32 po (1,6 mm x 0,8 mm x 0,8 mm); Encoches carrées 1/16 po x 1/16 po x 1/16 po (1,6 mm x 1,6 mm x 1,6 mm) | 12 | Boîte présentoir |
| 10137 | Truelle à encoches en V aplaties 1/8 po x 1/8 po x 1/8 po (3,2 mm x 3,2 mm x 3,2 mm) | 12 | Boîte présentoir |
| 10113 (QEP) | Truelle à encoches carrées Economy 1/4 po x 1/4 po x 1/4 po (6,3 mm x 6,3 mm x 6,3 mm) | 12 | Boîte présentoir |

made in USA

TRUELLE POUR PLINTHE











Conçue avec une lame en acier laminé à froid pour une grande durabilité, la truelle pour plinthe permet de répartir l'adhésif, afin d'obtenir une installation plane et bien collée des plinthes.

- S'adapte à un bidon d'adhésif d'1 qt. (846 mL) pour une application plus rapide et plus facile
- Manche en bois franc pour plus de confort
- Avec encoches en V 3/16 po x 5/32 po (4,8 mm x 4 mm)

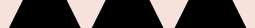

| N° d'article | Description | Qté par caisse | Emballage |
|--------------|----------------------|----------------|-------------------------------|
| 10033 | Truelle pour plinthe | 24 | Étiquette et boîte présentoir |

POUR TAPIS, FEUILLES VINYLE, LVT, CARREAUX DE VINYLE DE COMPOSITION (VCT) ET BOIS

| Taille des encoches | Application | Manche en bois (Lame 11 po (178 mm)) | Economy |
|---|--|---|----------------|
| Carrée 1/16 po x 1/16 po x 1/16 po (1,6 mm x 1,6 mm x 1,6 mm)  | Pour les carreaux de tapis, les feuilles en fibre de verre, les feuilles à endos en feutre, les carreaux de vinyle de luxe, les planches et les sous-couches en liège | 49768 | 10-181* |
| Carrée 1/16 po x 1/16 po x 1/16 po (1,6 mm x 1,6 mm x 1,6 mm)  | Pour les carreaux de tapis, les feuilles en fibre de verre, les feuilles à endos feutré, les carreaux de vinyle de luxe et les planches | 10-810 (avec angle de lame 10°) | |
| CARRÉE 1/8 po x 1/8 po x 1/8 po (3,2 mm x 3,2 mm x 3,2 mm)  | Pour le parquet préfini et les socles muraux | 49766 | |
| 1/8 po x 1/8 po x 1/16 po (3,2 mm x 3,2 mm x 1,6 mm) En V aplatie  | Pour tapis à endos secondaire, installations en vinyle en feuille à collage direct et sous-couche en liège | 49737 | 10137-12 |
| En U 1/16 po x 1/32 po x 1/32 po (1,6 mm x 0,8 mm x 0,8 mm)  | Pour les carreaux de vinyle de composition (VCT), le vinyle, les carreaux de vinyle de luxe et les planches | 49771 | 10-181* |
| En U 1/16 po x 1/32 po x 5/64 po (1,6 mm x 0,8 mm x 2 mm)  | Pour carreaux de tapis, fibre de verre en feuille, feuille à endos en feutre et carreaux de vinyle de composition (VCT) | 49738 | |
| Carrée 1/4 po x 1/4 po x 1/4 po (6,3 mm x 6,3 mm x 6,3 mm)  | Pour l'application de lit de mortier mince pour les carreaux de céramique de 8 po x 8 po (203,2 mm x 203,2 mm) ou plus petits, de revêtement de sol en planches de bois stratifié et de planches courtes et massives usinées plates ou de contreplaqué | 49713 (QEP) | 10113 (QEP) |
| 1/4 po x 1/4 po x 1/4 po (6,3 mm x 6,3 mm x 6,3 mm) En V aplatie  | Pour les planches en bois d'ingénierie préfinies, le bois massif, le bambou et les revêtements de sol en planches imprégnées d'acrylique | 49769 | |
| 1/4 po x 3/16 po (6,3 mm x 4,8 mm) Tiger Tooth®  | Pour les revêtements de sol en bambou, massifs et en bois d'ingénierie jusqu'à 1/2 po (12,7 mm) d'épaisseur | 49767 | |
| 3/16 po x 1/4 po x 1/2 po (4,8 mm x 6,3 mm x 12,7 mm) En V aplatie  | Pour les planches de bois stratifié, le bois massif et les revêtements de sol en planches imprégnées de bambou et d'acrylique | 49730 | |

* Truelles à double face

Toujours vérifier les recommandations du fabricant de l'adhésif/du mortier, avant de choisir une truelle à encoches.

Toutes les truelles mesurent : largeur x profondeur x espacement

Dimensions d'encoches recommandées par la NTCA (National Tile Contractors Association)

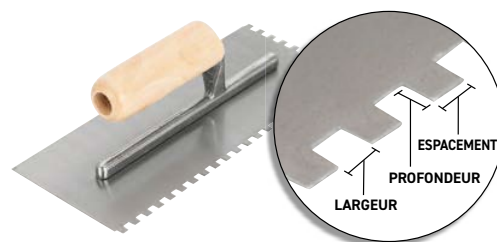

APPLICATEUR D'ADHÉSIF SNOZZLE

L'applicateur d'adhésif SNOZZLE permet une installation plane et bien collée en répartissant 11 rangées d'adhésif à la fois.

- Compatible avec des cartouches d'adhésif 11 oz. (32 cl) et 30 oz. (89 cl) et adapté à la plupart des systèmes d'applicateur standard
- Répartit l'adhésif dans les espaces étroits où les truelles standard ne peuvent être utilisées
- Idéal pour la réparation des plinthes ou des planches



Balayez ici
POUR DES
RENSEIGNEMENTS
SUR LE PRODUIT

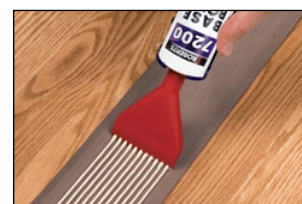

made in
USA

| N° d'article | Description | Qté par caisse | Emballage |
|--------------|---|----------------|-----------------------------------|
| 10-981-25 | Applicateur d'adhésif Snozzle | 25 | Étiquette et boîte présentoir |
| 10-981 | Canada uniquement : Applicateur d'adhésif Snozzle | 25 | Étiquette avec trou de suspension |



SOUS- COUCHES

Indispensables pour protéger vos revêtements de sol contre l'humidité, la moisissure et les dommages causés par la moisissure, les sous-couches ROBERTS® fournissent une couche de rembourrage aux revêtements de sol, réduisent les imperfections du sous-plancher et atténuent les bruits de pas et les bruits ambiants, prolongeant ainsi la durée de vie et le plaisir d'utiliser vos sols.

SOUS-COUCHE DE QUALITÉ SUPÉRIEURE AIRGUARD®

La sous-couche ROBERTS® est un système de protection complet à utiliser sous les sols en stratifié et en bois d'ingénierie.



**N°1 DES SOUS-COUCHE POUR
STRATIFIÉS POUR 2024***

Source : bobvilla.com



AIRFLOW TECHNOLOGY

PROTECTION THAT LIVES ON
MICROBAN®

- Avec technologie antimicrobienne Microban® pour une protection supérieure contre les moisissures
- La conception à 3 couches capture et libère la vapeur d'eau en toute sécurité
- La couche supérieure de 2 mil (0,05 mm) protège le sol fini de l'humidité du sous-plancher
- Offre une réduction acoustique supérieure et permet de niveler les imperfections mineures du sous-plancher
- Inclut une pellicule chevauchante 4 po (102 mm) et une bande adhésive pour assembler les pièces et empêcher l'humidité de pénétrer
- Idéale dans les condos et les habitations à plusieurs étages

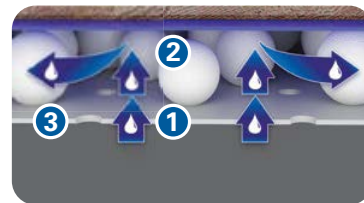

- 1 L'humidité pénètre dans la couche inférieure
- 2 Humidité bloquée par la couche supérieure
- 3 Humidité libérée sur les côtés sous forme de vapeur

| Épaisseur | Indice IIC* | Indice STC* | Indice Δ* | Valeur R |
|-----------|-------------|-------------|-----------|----------|
| 2 mm | 68 | 67 | 20 | 0,432 |

| N° d'article | Description | Qté par caisse | Emballage |
|--------------|--|----------------|---------------|
| 70-105 | AirGuard® de qualité supérieure (rouleau 100 pi² [9,3 m²]) 40 po x 30 pi (102 cm x 9 m) | 12 | Carton ondulé |
| 70-105-300 | AirGuard® de qualité supérieure (rouleau 300 pi² [27,9 m²]) 40 po x 90 pi (102 cm x 27,4 m) | 4 | Carton ondulé |
| 70-105-1 | AirGuard® de qualité supérieure (rouleau 630 pi² [58,5 m²]) 40 po x 189 pi (102 cm x 57,6 m) | 1 | Carton ondulé |

**Balayez ici
POUR DES
RENSEIGNEMENTS
SUR LE PRODUIT**



SOUS-COUCHE DE QUALITÉ SUPÉRIEURE FIRST STEP®



Pour une utilisation sous les planchers stratifiés flottants et en bois dur d'ingénierie, la sous-couche First Step® de qualité supérieure résistante au bruit peut être utilisée au-dessus, au-dessous et au niveau du sol.



- Avec une protection supérieure contre les moisissures
- La conception à 3 couches capture et libère la vapeur d'eau en toute sécurité
- La couche supérieure de 2 mil (0,05 mm) protège le sol fini de l'humidité du sous-plancher
- Offre une réduction acoustique supérieure et permet de niveler les imperfections mineures du sous-plancher
- Inclut une pellicule chevauchante 4 po (102 mm) et une bande adhésive pour assembler les pièces et empêcher l'humidité de pénétrer
- Idéale dans les condos et les habitations à plusieurs étages

Featuring **Air Flow Technology**

Air ventilation fights damage caused by trapped moisture



Applications :
RÉSIDENTIELLE ET COMMERCIALE

Substrats approuvés :

- SOUS-PLANCHERS EN BÉTON
- SOUS-PLANCHERS EN BOIS

Approuvé pour une utilisation sous

- PLANCHER STRATIFIÉ
- SOLS EN BOIS FLOTTANTS

Emplacements :
SOUS-SOLS, REZ-DE-CHAUSSÉE ET ÉTAGES

Première étape
SOUS-COUCHE DE QUALITÉ SUPÉRIEURE



| Épaisseur | Indice IIC* | Indice STC* | Indice Δ* | Valeur R |
|-----------|-------------|-------------|-----------|----------|
| 2 mm | 68 | 67 | 20 | 0,432 |

| N° d'article | Description | Qté par caisse | Emballage |
|--------------|--|----------------|------------------|
| 70-102-12 | First Step® de qualité supérieure (rouleau 100 pi² [9,3 m²]) 40 po x 30 pi [102 cm x 9 m] | 12 | Carton ondulé |
| 70-102-1 | First Step® de qualité supérieure (rouleau 630 pi² [58,5 m²]) 40 po x 189 pi [102 cm x 57,6 m] | 1 | Sac polyéthylène |

made in **USA**

Balayez ici
POUR DES
RENSEIGNEMENTS
SUR LE PRODUIT



* L'IIC, l'indice d'isolement aux bruits d'impact, mesure les sons comme le déplacement de meubles et la marche, tandis que le STC, l'indice de transmission du son, mesure les sons comme les voix et la télévision. L'indice sonore minimum exigé par la majorité des codes du bâtiment et des architectes est de 50. La valeur R est l'indice utilisé pour mesurer la résistance au transfert thermique. L'indice Δ Delta est la seule véritable mesure de réduction du bruit d'un produit (et non d'un assemblage de plancher) dans l'industrie.

QUIET CUSHION®



Elle est composée d'une mousse extra fine réticulée pour une réduction acoustique supérieure, une protection avancée contre l'humidité et une meilleure absorption des chocs. Quiet Cushion® convient parfaitement sous les revêtements de sol d'ingénierie et stratifiés.

- La mousse réticulée empêche le transfert de vapeur pour protéger contre l'humidité et prévenir la formation de moisissures
- Technologie PFT (Progressive Foam Technology) conçue pour permettre une réduction du bruit extrême, une absorption des chocs et un amortissement
- Inclut une pellicule chevauchante 3 po (76 mm) et une bande adhésive pour assembler les pièces et empêcher l'humidité de pénétrer
- Idéale sur les planchers à chauffage radiant



Balayez ici
POUR DES
RENSEIGNEMENTS
SUR LE PRODUIT



| Épaisseur | Indice IIC* | Indice STC* | Indice Δ* | Valeur R |
|-----------|-------------|-------------|-----------|----------|
| 2 mm | 71 | 67 | 21 | 0,253 |

| N° d'article | Description | Qté par caisse | Emballage |
|--------------|---|----------------|---------------|
| 70-180 | Sous-couche Quiet Cushion® (rouleau 100 pi² [9,3 m²]) 43,5 po x 27,5 pi (110 cm x 8,4 m) | 12 | Carton ondulé |

BLACK JACK®



Idéale pour une utilisation en sous-sols, rez-de-chaussée et étages, sous des revêtements de sol stratifiés et en bois d'ingénierie. Black Jack® se compose de mousse dense à alvéoles fermées.

- La structure dense à alvéoles fermées offre une résistance à l'humidité et à la moisissure
- La mousse de 2,5 mm d'épaisseur et la technologie antiécrasement garantissent un amorti optimal au sol
- Inclut une pellicule chevauchante 3 po (76 mm) et une bande adhésive pour empêcher l'humidité de pénétrer
- Idéale sur les planchers à chauffage radiant

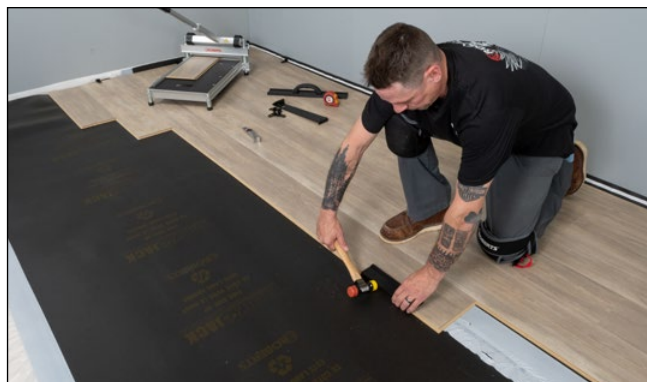

| Épaisseur | Indice IIC* | Indice STC* | Indice Δ* | Valeur R |
|-----------|-------------|-------------|-----------|----------|
| 2,5 mm | 70 | 66 | 21 | 0,425 |

| N° d'article | Description | Qté par caisse | Emballage |
|--------------|---|----------------|---------------|
| 70-026 | Sous-couche Black Jack® (rouleau 100 pi² [9,3 m²]) 43 po x 28 pi (109 cm x 8,5 m) | 12 | Carton ondulé |
| 70-026XL | Sous-couche Black Jack® (rouleau 600 pi² [55,7 m²]) 43 po x 167,5 pi (109 cm x 51 m) | 2 | Carton ondulé |

Balayez ici
POUR DES
RENSEIGNEMENTS
SUR LE PRODUIT



SOFT STRIDE®



Soft Stride® est une sous-couche en mousse dense qui offre une excellente réduction du bruit sous le stratifié et les revêtements de sol d'ingénierie.

- La structure en mousse aux alvéoles fermées offre une protection contre l'humidité et la moisissure
- La sous-couche en mousse dense offre une excellente réduction du bruit et amortit les bruits de pas
- Inclut une pellicule chevauchante 3 po (76 mm) et une bande adhésive pour assembler les pièces et empêcher l'humidité de pénétrer
- Idéale sur les planchers à chauffage radiant

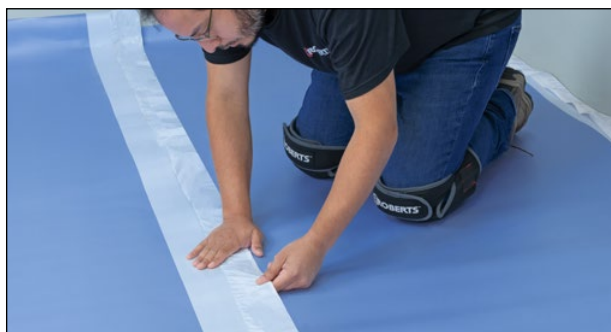

| Épaisseur | Indice IIC* | Indice STC* | Indice Δ* | Valeur R |
|-----------|-------------|-------------|-----------|----------|
| 2 mm | 69 | 66 | 21 | 0,343 |

| N° d'article | Description | Qté par caisse | Emballage |
|--------------|--|----------------|---------------|
| 70-185 | Sous-couche Soft Stride® (rouleau 100 pi² [9,3 m²]) 43,5 po x 27,5 pi (110 cm x 8,4 m) | 12 | Carton ondulé |

Balayez ici
POUR DES
RENSEIGNEMENTS
SUR LE PRODUIT



SUPER FELT®



Pour une utilisation sous des revêtements de sol stratifiés et en bois d'ingénierie. Super Felt® offre une valeur R supérieure pour éliminer la sensation de fraîcheur des sols froids.

- Un film supérieur de 2 mil (0,05 mm) d'épaisseur crée une barrière de vapeur pour la protection contre l'humidité
- Produit un son riche et profond en absorbant le bruit plutôt qu'en le détournant
- Inclut une pellicule chevauchante 3 po (76 mm) et une bande adhésive pour assembler les pièces et empêcher l'humidité de pénétrer
- Produit écologique conçu à partir de fibres recyclées



| Épaisseur | Indice IIC* | Indice STC* | Indice Δ* | Valeur R |
|-----------|-------------|-------------|-----------|----------|
| 3 mm | 67 | 66 | 21 | 0,58 |

| N° d'article | Description | Qté par caisse | Emballage |
|--------------|---|----------------|------------------|
| 70-190 | Sous-couche Super Felt® (rouleau 100 pi² [9,3 m²]) 44 po x 27,3 pi (111 cm x 8,3 m) | 1 | Sac polyéthylène |
| 70-193 | Sous-couche Super Felt® (rouleau 360 pi² [33,4 m²]) 44 po x 98 pi (111 cm x 29,9 m) | 1 | Sac polyéthylène |

Balayez ici
POUR DES
RENSEIGNEMENTS
SUR LE PRODUIT



* L'**IIC**, l'indice d'isolement aux bruits d'impact, mesure les sons comme le déplacement de meubles et la marche, tandis que le **STC**, l'indice de transmission du son, mesure les sons comme les voix et la télévision. L'indice sonore minimum exigé par la majorité des codes du bâtiment et des architectes et de 50. La **valeur R** est l'indice utilisé pour mesurer la résistance au transfert thermique. L'indice **Δ Delta** est la seule véritable mesure de réduction du bruit d'un produit (et non d'un assemblage de plancher) dans l'industrie.

UNISON® 2-EN-1



Unison 2-en-1® est idéale pour une utilisation avec des revêtements de sol stratifiés et en bois d'ingénierie. Fabriquée en mousse de polyéthylène épaisse de 3/32 po (2,4 mm) avec une pellicule supérieure.

- La pellicule supérieure de 2 mil (0,05 mm) protège contre l'humidité
- Conçue avec une mousse en polyéthylène de 3/32 po (2,4 mm) pour un amortissement accru afin d'améliorer les imperfections mineures du sous-plancher et de fournir une couche de réduction du bruit
- Inclut une pellicule chevauchante 3 po (76 mm) et une bande adhésive pour assembler les pièces et empêcher l'humidité de pénétrer



| Épaisseur | Indice IIC* | Indice STC* | Valeur R |
|------------------|-------------|-------------|----------|
| 3/32 po (2,4 mm) | 61 | 54 | 0,29 |

| N° d'article | Description | Qté par caisse | Emballage |
|--------------|--|----------------|---------------|
| 70-025 | Sous-couche Unison® 2-en-1 (rouleau 100 pi² [9,3 m²]) 48 po x 25 pi (122 cm x 7,6 m) | 12 | Carton ondulé |

Balayez ici
POUR DES
RENSEIGNEMENTS
SUR LE PRODUIT



MOUSSE SERENITY



Idéale pour une utilisation sous des revêtements de sol stratifiés et en bois d'ingénierie. Le modèle Serenity possède une mousse en polyéthylène de 3/32 po (2,4 mm) d'épaisseur pour créer un amorti entre les sols et sous-planchers.

- Conçue avec une mousse en polyéthylène de 3/32 po (2,4 mm) pour un amortissement accru afin d'améliorer les imperfections mineures du sous-plancher et de fournir une couche de réduction du bruit
- Peut être utilisée pour des installations en étage, et en combinaison avec une barrière contre l'humidité en sous-sol
- Ajoute un amorti et compense les petites imperfections du sous-plancher



| N° d'article | Description | Qté par caisse | Emballage |
|--------------|---|----------------|---------------|
| 70-010 | Sous-couche en mousse Serenity (rouleau 100 pi² [9,3 m²]) 48 po x 25 pi (122 cm x 7,6 m) | 60 | Carton ondulé |
| 70-010-XL | Sous-couche en mousse Serenity (rouleau 400 pi² [37 m²]) 48 po x 100 pi (122 cm x 30,5 m) | 1 | Carton ondulé |

Balayez ici
POUR DES
RENSEIGNEMENTS
SUR LE PRODUIT



made in
USA

BARRIÈRE SONORE



Composée d'un mélange de caoutchouc résistant à l'écrasement, la barrière sonore est conçue pour être utilisée sous les revêtements de sol en vinyle, stratifié, SPC ou bois dans les installations flottantes, clouées, agrafées, fixées par encollage simple ou double.

- Le mélange de caoutchouc empêche la formation de moisissures
- Offre une meilleure absorption acoustique et dépasse les exigences du code du bâtiment
- Le mélange de caoutchouc indéformable conserve son amorti et sa forme
- Admissible aux crédits LEED



| Revêtement de sol | Épaisseur | Indice IIC* | Indice STC* | Indice Δ* | Valeur R* |
|-------------------|------------------|-------------|-------------|-----------|-----------|
| LVT et planches | 1/16 po (1,5 mm) | 69 | 63 | 25 | 0,205 |
| Stratifié et Bois | 1/16 po (1,5 mm) | 68 | 63 | 22 | 0,205 |

| N° d'article | Description | Qté par caisse | Emballage |
|--------------|---|----------------|------------------|
| 70-197 | Barrière sonore (rouleau 200 pi ² [18,6 m ²]) 36 po x 66 pi (91 cm x 20 m) | 1 | Sac polyéthylène |



Balayez ici
POUR DES
RENSEIGNEMENTS
SUR LE PRODUIT



BARRIÈRE CONTRE L'HUMIDITÉ



La barrière contre l'humidité est destinée à être utilisée avec des sous-couches en stratifié et en bois d'ingénierie, pour fournir une protection supérieure contre l'humidité.

- Pellicule de polyéthylène 6 mil (0,15 mm)
- La barrière anti-vapeur de classe 1 protège contre l'humidité; elle est requise sous les planchers SPC
- Dépasse les exigences de la NWFA concernant les sous-planchers en béton
- Inclut une pellicule chevauchante 3 po (76 mm) et une bande adhésive pour assembler les pièces et empêcher l'humidité de pénétrer

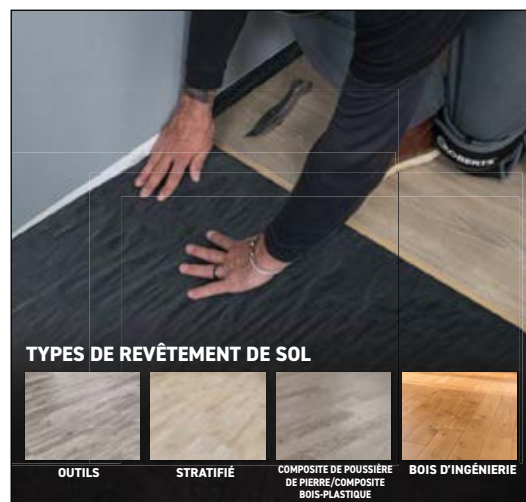

| N° d'article | Description | Qté par caisse | Emballage |
|--------------|---|----------------|-----------|
| 70-115 | Barrière contre l'humidité (rouleau 120 pi ² [11,1 m ²]) 10 pi x 12 pi (3 m x 3,7 m) | 12 | Étiquette |
| 70-116 | Barrière contre l'humidité (rouleau 300 pi ² [27,9 m ²]) 12 pi x 25 pi (3,7 m x 7,6 m) | 6 | Étiquette |
| 70-117 | Barrière contre l'humidité (rouleau 600 pi ² [55,7 m ²]) 12 pi x 50 pi (3,7 m x 15,2 m) | 1 | Étiquette |
| 70-118 | Barrière contre l'humidité (rouleau 1000 pi ² [93 m ²]) 12 pi x 83,3 pi (3,7 m x 25,4 m) | 1 | Étiquette |

Balayez ici
POUR DES
RENSEIGNEMENTS
SUR LE PRODUIT



* L'ICC, l'indice d'isolement aux bruits d'impact, mesure les sons comme le déplacement de meubles et la marche, tandis que le STC, l'indice de transmission du son, mesure les sons comme les voix et la télévision. L'indice sonore minimum exigé par la majorité des codes du bâtiment et des architectes est de 50. La valeur R est l'indice utilisé pour mesurer la résistance au transfert thermique. L'indice Δ Delta est la seule véritable mesure de réduction du bruit d'un produit (et non d'un assemblage de plancher) dans l'industrie.

BARRIÈRE CONTRE L'HUMIDITÉ EN SILICONE



La barrière anti-humidité en silicone répond aux classements de perméabilité recommandés par la National Wood Flooring Association pour les installations de bois massif ou d'ingénierie agrafées ou clouées.

- Fabriquée à partir de matériaux 100 % recyclés respectueux de l'environnement et recouverte d'un revêtement en silicone cuit
- Réduit le passage de vapeur sans piéger l'humidité
- Aide à réduire la poussière et le bruit



Balayez ici
POUR DES
RENSEIGNEMENTS
SUR LE PRODUIT



| N° d'article | Description | Qté par caisse | Emballage |
|--------------|---|----------------|-----------|
| 70-198 | Barrière contre l'humidité en silicone de (rouleau 200 pi ² (18,6 m ²) 30,75 po x 72 pi (78 cm x 22 m) | 6 | Étiquette |

BARRIÈRE CONTRE LA VAPEUR D'EAU « B » AQUABAR®



La sous-couche « B » Aquabar® est extrêmement performante en matière de protection contre les dommages liés à l'humidité. Son utilisation est recommandée sous les planchers de bois, la céramique et le placage de pierre, ou comme membrane sur les murs et comptoirs.

- Ralentit la migration de l'humidité, empêche tout gauchissement, toute déformation ou toute fissuration du revêtement de sol
- Conforme aux normes de qualité de l'air intérieur CA01350



| N° d'article | Description | Qté par caisse | Emballage |
|--------------|--|----------------|------------------|
| 70-195 | Barrière contre la vapeur d'eau « B » Aquabar® (rouleau 500 pi ² (46,4 m ²) 36 po x 167 pi (91,4 cm x 51 m) | 1 | Sac polyéthylène |

ROULEAU EN SOUS-COUCHE DE PAPIER CIRÉ



Le rouleau de papier ciré est recommandé pour la pose de revêtement de sol en bois massif et en bois d'ingénierie agrafé. Idéal pour réduire les grincements dans les planchers en bois.

- Fabriquée à partir de papier kraft robuste haute qualité, d'un grammage de 30 lb (45 g/m²), pour des performances professionnelles
- Permet aux planches de glisser facilement sur les planchers en bois cloués
- Idéal pour les sols cloués ou agrafés



| N° d'article | Description | Qté par caisse | Emballage |
|--------------|--|----------------|------------------|
| 70-120 | Rouleau en papier ciré (rouleau 750 pi ² (69,7 m ²) 36 po x 250 pi (91,4 cm x 76,2 m) | 1 | Sac polyéthylène |

SOUS-COUCHE EN LIÈGE NATUREL

La sous-couche en liège écologique est naturellement hypoallergénique et contribue à une qualité de l'air intérieur saine.



- Peut servir pour les installations de revêtements flottantes et collées
- Liège respectueux de l'environnement et naturellement hypoallergénique
- Atténue les bruits de pas ainsi que la transmission des sons du sol vers les pièces situées au-dessous
- Permet d'éviter le transfert des fissures de contrainte du sous-plancher à la surface du revêtement de sol
- Idéale sur les planchers à chauffage radiant



| Revêtement de sol | Épaisseur | Indice IIC* | Indice STC* | Indice Δ* |
|---|-------------|-------------|-------------|-----------|
| avec dalle de béton 6 po (15,24 cm) et plafond suspendu | ¼ po (6 mm) | 74 | 70 | 22 |

| N° d'article | Description | Qté par caisse | Emballage |
|--------------|---|----------------|------------------|
| 72000Q | Liège naturel ¼ po (6,3 mm) (rouleau 200 pi² (18,6 m²)) 48 po x 50 pi (122 cm x 15,24 m) | 1 | Sac polyéthylène |
| 72008Q | Liège naturel ¼ po (6,3 mm) (rouleau 200 pi² (18,6 m²)) 48 po x 50 pi (122 cm x 15,24 m) | 1 | Sac polyéthylène |
| 72003Q | Liège naturel ¼ po (6,3 mm) (rouleau 100 pi² (9,3 m²)) 48 po x 25 pi (122 cm x 7,6 m) | 1 | Sac polyéthylène |
| 70-175 | Liège naturel ¼ po (6,3 mm) (feuilles de 300 pi² (27,9 m²)) 2 pi x 3 pi (0,6 m x 0,9 m) | 50 | Caisse |
| 72001Q | Liège naturel ½ po (1,27 cm) (feuilles 150 pi² (14 m²)) 2 pi x 3 pi (0,6 m x 0,9 m) | 25 | Caisse |

Balayez ici
POUR DES
RENSEIGNEMENTS
SUR LE PRODUIT



Balayez ici
POUR DES
RENSEIGNEMENTS
SUR LE PRODUIT



Balayez ici
POUR DES
RENSEIGNEMENTS
SUR LE PRODUIT



* L'IIC, l'indice d'isolement aux bruits d'impact, mesure les sons comme le déplacement de meubles et la marche, tandis que le STC, l'indice de transmission du son, mesure les sons comme les voix et la télévision. L'indice sonore minimum exigé par la majorité des codes du bâtiment et des architectes est de 50. La valeur R est l'indice utilisé pour mesurer la résistance au transfert thermique. L'indice Δ Delta est la seule véritable mesure de réduction du bruit d'un produit (et non d'un assemblage de plancher) dans l'industrie.



RUBANS SPÉCIALISÉS

Réparez rapidement les moulures en vinyle décollées, fixez les tapis glissants, tapis et giron, ou réalisez vos projets domestiques, grâce à notre gamme de rubans adhésifs spécialisés.

RUBAN DE JOINT POUR SOUS-COUCHE



Le ruban de joint pour sous-couche convient parfaitement pour assembler les joints sous les planchers flottants et pour réparer les bordures pendant la pose de la sous-couche.

- Le ruban PVC offre une protection contre les dommages liés à l'humidité sur les revêtements de sol
- Compatible avec toutes les marques de sous-couche
- Multiusage et polyvalent, le ruban peut être utilisé pour les joints de sous-tapis, pour le scellement de boîtes et bien plus encore
- Nervuré pour faciliter l'arrachage

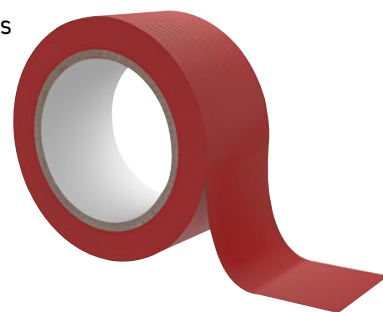

| N° d'article | Description | Qté par caisse | Emballage |
|--------------|--|----------------|----------------|
| 50-040 | Ruban de joint pour sous-couche (rouleau 1-7/8 po x 100 pi (47,6 mm x 30,5 m)) | 12 | Boîte imprimée |

⚠AVERTISSEMENT : Peut causer le cancer et/ou des effets nocifs sur la reproduction - www.P65Warnings.ca.gov. Voir P. 81, *Prop 65 - 1.

RUBAN POUR INSTALLATION DE PLANCHER EN VINYLE MAX GRIP®



Pour l'installation permanente de revêtements de sol en vinyle, de socle mural, de marches, de girons et de moulures en vinyle.

- Idéal pour la pose de revêtements de sol en feuilles de vinyle à pose libre modifiée et pour la réparation de revêtements de sol
- Adhésif robuste avec toile canevas renforcée qui adhère instantanément sans nécessiter de nettoyage préalable
- Pour un usage en intérieur, adhère aux sous-planchers propres et secs



| N° d'article | Description | Qté par caisse | Emballage |
|--------------|---|----------------|--|
| 50-540-10 | Ruban pour installation de plancher en vinyle Max Grip® | 12 | Boîte de vente au détail et boîte présentoir |

RUBAN POUR INSTALLATION DE TAPIS MAX GRIP®



Pour la pose permanente de tapis, moulures et garnitures. Le ruban pour installation de tapis Max Grip® est équipé d'un adhésif acrylique agressif pour un pouvoir de maintien maximal.

- Idéal pour les escaliers modifiés, les girons et les réparations de revêtements de sol
- Pour les installations en intérieur et en extérieur

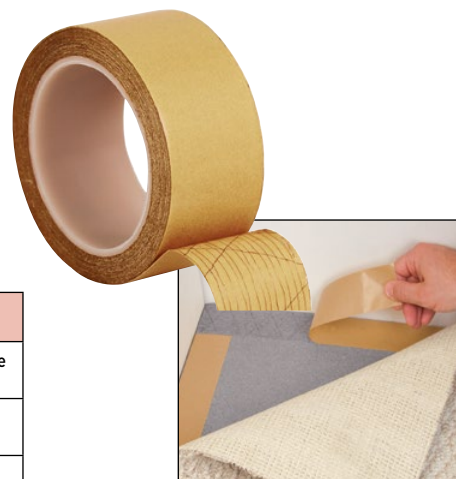

| N° d'article | Description | Qté par caisse | Emballage |
|--------------|--|----------------|--|
| 50-550-10 | Ruban pour installation de tapis Max Grip® (1-7/8 po x 75 pi) (47,6 mm x 22,9 m) | 12 | Boîte de vente au détail et boîte présentoir |
| 50-560 | Ruban pour installation de tapis Home Easy (1 po x 164 pi) (25,4 mm x 50 m) | 6 | Emballage individuel / Carton ondulé |
| 50-565 | Ruban pour installation de tapis Max Grip® (3 po x 164 pi) (7,6 cm x 50 m) | 3 | Emballage individuel / Carton ondulé |

RUBAN POUR GIRON

Bande de sécurité antidérapante, le ruban pour giron offre une adhérence supplémentaire dans les escaliers, sur les quais de chargement et les échelles. La surface rugueuse et granuleuse du papier abrasif permet de prévenir les glissades et les chutes.



| N° d'article | Description | Qté par caisse | Emballage |
|--------------|--|----------------|----------------|
| 50-585 | Rouleau de ruban pour giron (2 po x 15 pi) (50,8 mm x 4,6 m) | 6 | Boîte imprimée |

RUBAN À CONDUITS

Le ruban à conduits est idéal pour les travaux sur les conduits CVC, les réparations provisoires et l'usage domestique.

- Idéal pour les réparations générales, projets, emballages, joints et scellements
- L'adhésif sensible à la pression adhère rapidement lorsqu'il est assemblé
- Se déchire facilement à la main



| N° d'article | Description | Qté par caisse | Emballage |
|--------------|--|----------------|----------------|
| 50-555 | Ruban à conduits (1-7/8 po x 60 yards) (25,4 mm x 55 m) | 36 | Boîte imprimée |

RUBAN RUG GRIPPER™



Rug Gripper™ offre une résistance antidérapante pour empêcher vos tapis et paillasons de s'entasser ou de glisser sur le sol en carrelage, marbre, stratifié, bois et tapis. Il s'agit d'un ruban antidérapant pour une utilisation en intérieur.

- Sans danger pour toutes les surfaces de sol, notamment les tapis
- Amovible et repositionnable

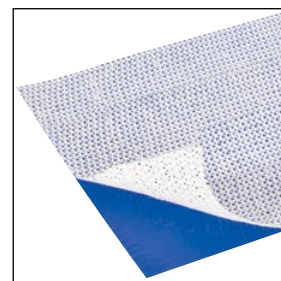

| N° d'article | Description | Qté par caisse | Emballage |
|--------------|---|----------------|----------------|
| 50-580 | Rouleau de ruban Rug Gripper™ (2½ po x 25 pi) (63 mm x 7,6 m) | 6 | Boîte imprimée |
| 50-588 | Rouleau de ruban Rug Gripper™ (3 po x 60 pi) (76 mm x 18,3 m) | 6 | Boîte imprimée |

LANGUETTES ADHÉSIVES STAY 'N' PLACE®

Dotées d'une double technologie adhésive unique, les languettes Stay 'N' Place® empêchent les coins de tapis de s'enrouler.

- Empêche tout déplacement et glissement des tapis (3 pi x 5 pi) (0,9 m x 1,5 m)
- Les languettes antidérapantes peuvent être utilisées en toute sécurité sur différentes surfaces dures
- Amovible et repositionnable



| N° d'article | Description | Qté par caisse | Emballage |
|--------------|---|----------------|-------------------|
| 50-547 | Languettes Stay 'N' Place®, pack de 4 (4 po x 4 po) (10,1 cm x 10,1 cm) | 24 | Pochette imprimée |

RUBAN EN CAOUTCHOUC ANTIDÉRAPANT RUG TRACTION™

Spécialement conçu avec une bande antidérapante pour maintenir les tapis en place. Les rubans antidérapants en caoutchouc Rug Traction™ sont faciles à appliquer et ne nécessitent pas de nettoyage.

- Empêche les tapis et paillasons de glisser, de s'enrouler et de s'agglutiner, pour un aspect net et ordonné
- La composition et la texture en caoutchouc offrent une excellente adhérence et une traction optimale
- Peut être coupé selon les dimensions nécessaires pour offrir un meilleur positionnement et toute l'adhérence dont vous avez besoin



| N° d'article | Description | Qté par caisse | Emballage |
|--------------|---|----------------|----------------|
| 50-545 | Ruban en caoutchouc antidérapant Rug Traction™ (2½ po x 25 pi) (63,5 mm x 7,62 m) | 12 | Boîte imprimée |



MISE EN MARCHÉ

Augmentez votre rentabilité et générez davantage de ventes, avec de nombreuses options de mise en marché. Les présentoirs de table / comptoir et les présentoirs de rayon / tête de gondole vous permettent de mettre en avant les cartouches d'adhésifs et les produits de réparation pour bois. Robuste, cette gondole de 4 pi (1,2 m) permet de présenter les gammes d'outils les plus vendus, elle peut être personnalisée pour répondre à vos besoins en matière de mise en marché.

PRÉSENTOIRE DE MISE EN MARCHÉ 4 PI (1,2 M) D'OUTILS POUR TAPIS, VINYLE ET STRATIFIÉ

Présentoir GRATUIT pour l'achat d'outils parmi les plus vendus.

- Conçus et commercialisés pour générer des ventes supplémentaires à des marges élevées
- Le panneau d'en-tête est réglable et mesure 48 po (122 cm) de largeur et 10 po (25,4 cm) de hauteur
- Le présentoir mesure 48 po (122 cm) de largeur x 26 po (66 cm) de profondeur et 72 po (183 cm) de hauteur
- Il est possible d'assembler deux présentoirs de 4 pi (1,2 m) pour créer un présentoir de 8 pi (2,4 m)

**VALEUR DE
500 \$**



PRÉSENTOIR DE COMPTOIR POUR MASTIC DE REVÊTEMENT DE SOL

Présentoir GRATUIT pour l'achat d'outils parmi les plus vendus.

- Le panneau d'en-tête mesure 8 1/2 po (21,6 cm) de largeur, 3 1/2 po (7,6 cm) de hauteur
- Le présentoir mesure 8 1/2 po (21,6 cm) de largeur x 10-1/32 po (25,5 cm) de profondeur et 20-1/8 po (51 cm) de hauteur



**VALEUR DE
70 \$**

N° d'article CTDPUTTYPACK
N° de Signe CTDPUTTYSIGN

PRÉSENTOIR DE RAYON POUR MASTIC DE REVÊTEMENT DE SOL

Présentoir GRATUIT pour l'achat d'outils parmi les plus vendus.

- Le panneau d'en-tête mesure 6 1/2 po (16,5 cm) de largeur, 1 1/2 po (3,8 cm) de hauteur
- Le présentoir mesure 7 1/2 po (19 cm) de largeur x 6 1/2 po (16,5 cm) de profondeur et 26 1/2 po (67,3 cm) de hauteur



**VALEUR DE
80 \$**

N° d'article 3TRPUTTYPACK
N° de Signe 3TRPUTTYSIGN

Consultez votre représentant commercial pour plus de détails.

10 OZ. (30 CL) PRÉSENTOIR DE COMPTOIR POUR CARTOUCHES D'ADHÉSIFS

Présentoir GRATUIT pour l'achat d'outils parmi les plus vendus.

- Le panneau d'en-tête mesure 11,596 po (29,4 cm) de largeur et 3-1/8 po (7,6 cm) de hauteur
- Le présentoir mesure 11,596 po (29,4 cm) de largeur, 16,750 po (42,5 cm) de profondeur et 8,858 po (22,5 cm) de hauteur



**VALEUR DE
76 \$**

N° d'article CTD12X9,10OZ
N° de Signe CTD12X9SIGN

10 OZ. (30 CL) PRÉSENTOIR DE RAYON POUR CARTOUCHES D'ADHÉSIFS

Présentoir GRATUIT pour l'achat d'outils parmi les plus vendus.

- Le panneau d'en-tête mesure 5 po (12,7 cm) de largeur, 3 1/2 po (8,9 cm) de hauteur
- Le présentoir mesure 5 po (12,7 cm) de largeur x 5 po (12,7 cm) de profondeur et 41 po (104 cm) de hauteur



**VALEUR DE
96 \$**

N° d'article 3TB41X5, 10 OZ. (30 cl)
N° de Signe 3TB41X5SIGN

30 OZ. (89 CL) PRÉSENTOIR DE COMPTOIR POUR CARTOUCHES D'ADHÉSIFS

Présentoir GRATUIT pour l'achat d'outils parmi les plus vendus.

- Le panneau d'en-tête mesure 5,88 po (15 cm) de largeur et 3-1/8 po (7,6 cm) de hauteur
- Le présentoir mesure 5,88 po (15 cm) de largeur, 7,16 po (18 cm) de profondeur et 56,77 po (144 cm) de hauteur



**VALEUR DE
92 \$**

N° d'article CTD16X9,30OZ
N° de Signe CTD16X9SIGN

30 OZ. (89 CL) PRÉSENTOIR DE RAYON POUR CARTOUCHES D'ADHÉSIFS

Présentoir GRATUIT pour l'achat d'outils parmi les plus vendus.

- Le panneau d'en-tête mesure 6 po (15,24 cm) de largeur, 5 1/2 po (14 cm) de hauteur
- Le présentoir mesure 6 po (15,24 cm) de largeur x 6 po (15,24 cm) de profondeur et 57 po (145 cm) de hauteur



**VALEUR DE
85 \$**

N° d'article 3TB56X6, 30OZ
N° de Signe 3TB56X6SIGN

PRÉSENTOIRS AU SOL

















Des présentoirs au sol en carton ondulé sont disponibles.

Consultez votre représentant commercial pour connaître les options.



Consultez votre représentant commercial pour plus de détails.

LÉGENDE DES ICÔNES

| | |
|---|--|
|  | Basé sur les ventes des 12 derniers mois |
|  | Ce produit inclut une garantie d'un an qui doit être enregistrée en ligne sur robertsconsolidated.com |
|  | Ce produit inclut une garantie de deux ans qui doit être enregistrée en ligne sur robertsconsolidated.com |
|   | Un brevet a été déposé (ou est en cours de dépôt) pour la conception de ce produit ou certaines parties |
|  | Ce produit est couvert par une garantie à vie limitée, à condition qu'il ait été installé par un installateur qualifié, conformément aux instructions et aux exigences d'installation du fabricant |
|  | Cette UGS comprend plusieurs produits |
|  | Ce produit possède un étui de transport sur mesure |
|  | Ce produit possède des composants qui peuvent être réglés |
|  | Utilise des lames pour tapis |
|  | Utilise des lames tout usage |
|  | Utilise des lames crochetées |
|  | Utilise des lames à crochet |
|  | Réalise des coupes droites de planches |
|  | Réalise des coupes diagonales de planches |
|  | Pièces de rechange disponibles |

LÉGENDE DES ICÔNES SOUS-COUCHES



PROTECTION CONTRE L'HUMIDITÉ

Des qualités ou caractéristiques uniques offrent différents niveaux de protection contre l'humidité, allant d'une résistance de base à une protection supérieure contre la vapeur d'eau.



RECYCLÉ

Désigne les matériaux recyclés ou qui peuvent être recyclés.



PROTECTION CONTRE LES MOISSISSURES

Les caractéristiques de résistance à l'humidité offrent une protection contre la propagation de moisissure, et les bactéries responsables de mauvaises odeurs



AMORTISSEMENT ET NIVELLEMENT

Une fabrication et une conception de qualité supérieure garantissent des propriétés qui résistent à la compression, soutiennent et protègent les systèmes de verrouillage, absorbent les chocs pour améliorer l'amorti et compensent les petites imperfections du sous-plancher.



CHAUFFAGE RADIANT

Idéal pour les planchers à chauffage radiant. Son insertion permet d'atténuer la sensation de froid sur les sols en hiver.



FACILE À INSTALLER

Une bande adhésive et une pellicule chevauchante assemblent plusieurs rouleaux et contribuent à garantir une barrière anti-humidité de qualité supérieure.



CONTRÔLE ACOUSTIQUE

La conception du produit offre une réduction du bruit très importante. Les indices acoustiques sont mesurés selon IIC, STC ou Delta. L'indice d'isolement aux bruits d'impact (IIC) mesure les sons comme le déplacement de meubles et la marche, tandis que l'indice de transmission du son (STC) mesure les sons comme les voix et la télévision. Les exigences minimales en matière d'IIC et de STC sont de 50, conformément à l'International Building Code.

INDEX Par référence d'article

| N° d'article | Description | P. | N° d'article | Description | P. | N° d'article | Description | P. |
|--------------|---|--------|--------------|---|--------|--------------|---|--------|
| 10-018 | La barre de tirage Maverick® à grand angle | 49 | 10-122 | Rouleau de joint professionnel de 6 po (15,2 cm) pour tapis à velours bouclé | 19, 21 | 10-237V | Kit spécial du tendeur pour tapis Junior Power | 10 |
| 10-041 | Remplacement : Fixations | 56 | 10-123 | Ciseaux pour tapis 10 po (25,4 cm) | 25 | 10-237-50 | Remplacement : Tête du tendeur | 10 |
| 10-10 | Arrache-tapis | 54 | 10-124 | Rouleau pour joint de tapis à velours coupé professionnel de 6 po (15,2 cm) | 19 | 10-42 | Tête de prise de nappage Falcon Power 44™ | 11 |
| 10-18-8 | Barre de tirage Pro | 49 | 10-128 | Tendeur verrouillable pour coordonner les motifs et réparer les joints | 12 | 10-248 | Tête de prise de nappage | 11 |
| 10-25 | Bloc de taraudage universel | 47 | 10-140 | Mètre ruban 30 pi (9 m) | 21, 57 | 10-250 | Tube de verrouillage réglable | 11 |
| 10-26 | Trousse d'installation pour revêtement de sol (30 cales d'espacement) | 47 | 10-146-3 | Couteau à tapis à endos matelassé | 21 | 10-252 | Couteau à tapis professionnel | 27 |
| 10-27 | Cales pour joint de dilatation | 47 | 10-146GT | Couteau à tapis à endos matelassé Golden Touch | 21 | 10-253 | Couteau à tapis | 28 |
| 10-28 | Trousse d'installation pour revêtement de sol (50 cales d'espacement) | 47 | 10-148 | Couteau à tapis à endos matelassé | 21 | 10-254 | Kit standard du tendeur pour tapis Power-Lok | 10 |
| 10-33 | Kit de réparation universel | 59 | 10-151 | Barre d'enfoncement de clous | 35 | 10-254V | Kit spécial du tendeur pour tapis Power-Lok | 10 |
| 10-35 | Outil de coupe 8 po (20,32 cm) pour stratifié et planche vinyle | 45 | 10-152-3 | Couteau pour velours bouclé | 21, 24 | 10-254-50 | Remplacement : Tête du tendeur | 10 |
| 10-36 | Cales pour joint de dilatation 4-en-1 | 46 | 10-152GT | Couteaux pour velours bouclé Golden Touch | 24 | 10-258 | Attache pour tendeur électrique | 11 |
| 10-42 | Lame de scie à pointe en carbure à 20 dents 4¼ po (10,8 cm) | 31 | 10-154-3 | Coupe-joint universel | 25 | 10-259 | Couteau pour tapis professionnel à double profondeur | 27 |
| 10-43 | Trousse d'installation pro pour revêtement de sol | 46 | 10-163 | Boîte à outils en acier 24 po (61 cm) | 20 | 10-260 | Pochette Deluxe | 21, 57 |
| 10-46 | Scie à jambage de 6 po (15 cm) Super Six | 31 | 10-181 | Truelle Economy à encoche double | 61, 62 | 10-279 | Gouge à rainurer | 39 |
| 10-47-2 | Lame de scie à pointe en carbure à 36 dents 6-3/16½ po (15,7 cm) | 30, 31 | 10-188 | Grattoir de 4 po (45 cm) pour planchers et murs | 56 | 10-282G-2 | Fer à thermoadhérence Deluxe | 17 |
| 10-47-6 | Lame de scie à pointe en carbure à 20 dents 6-3/16½ po (15,7 cm) | 30, 31 | 10-194 | Grattoir et décapeur pour planchers et murs 4 po (10,2 cm) (manche 12 po (30,5 cm)) | 56 | 10-284 | Kit standard du tendeur Falcon Power 44™ | 8, 9 |
| 10-49 | Bloc de frappe double réversible Double Tap® | 48 | 10-195 | Grattoir robuste convertible 6 po (15,24 cm) | 55 | 10-284T | Bloc arrière Falcon Power 44 | 8, 9 |
| 10-55-24 | Lame à béton durable 6 po (15,24 cm) | 30, 31 | 10-195-01 | Remplacement : Lame en acier durci 6 po (15,24 cm) | 55 | 10-284V | Kit spécial du tendeur Falcon Power 44™ | 8, 9 |
| 10-56 | Scie à jambage Longneck Plus de 6 po | 30 | 10-215 | Couteau à lame de rasoir | 28 | 10-284-40 | Étui du tendeur Falcon Power 44™ vide avec roulettes | 11 |
| 10-60 | Outil de coupe pour planchers de 9 po (22,9 cm) | 44 | 10-216 | Couteau pour tapis, vinyle et tout usage 3-en-1 | 21, 26 | 10-284-50 | Remplacement : Tête du tendeur Falcon Power 44™ | 8, 9 |
| 10-63 | Outil de coupe pour planchers de 13 po (330 mm) | 44 | 10-218F | Couteau universel multiusage Big Fato | 28 | 10-286G | Fer à joints thermocollés 6 po (15,24 cm) | 17 |
| 10-101 | Rouleau de joints de tapis Deluxe 4,5 po (11,4 cm) | 19 | 10-220 | Couteau Cut & Jam pour couper et enfoncer le tapis | 28 | 10-294 | Grattoir et décapeur pour planchers et murs 4 po (10,2 cm) (manche 18 po (45,7 cm)) | 56 |
| 10-107-03 | Remplacement : Unité de lame arrière | 12 | 10-221 | Couteau tout usage Pro | 29 | 10-296 | Grattoir vertical | 56 |
| 10-108 | Outil de coupe professionnel 2 po (25 mm) | 21, 35 | 10-230-10 | Tube de tendeur 3 pi (1 m) | 11, 55 | 10-303S | Bobine de craie | 21, 57 |
| 10-109 | Pistolet-Agrafeur | 16, 21 | 10-230-3K | Étui pour tube avec trois tubes extensibles 3 pi (1 m) | 11 | 10-321 | Remplacement : Recharge de craie blanche | 21, 57 |
| 10-114 | 20 oz. (59 cl) 20 oz. (59 cl) | 21, 55 | 10-230-40 | Étui pour tendeur vide avec roulettes | 11 | 10-404 | Lames tout usage à crochet | 32 |
| 10-117-04 | Remplacement : Unité d'alimentation principale | 12 | 10-235-05 | Tube de tendeur en aluminium 5 pi (1,5 m) | 11 | 10-410 | Coup de genou réglable | 15 |
| 10-121 | Cisailles de nappage 8 po (20,32 cm) | 25 | 10-235-10 | Tube de tendeur en aluminium 3 pi (1 m) | 11 | 10-412BKK | Coup de genou Deluxe (noir) | 14 |
| | | | 10-237 | Kit standard du tendeur pour tapis Junior Power | 10 | 10-412-09 | Remplacement : Coussinet de protection (épaisseur 2 po (5 cm)) | 14, 15 |
| | | | | | | 10-412-2 | Coup de genou Deluxe (argent) | 14, 21 |

| N° d'article | Description | P. | N° d'article | Description | P. | N° d'article | Description | P. |
|--------------|---|--------|--------------|--|--------|--------------|--|--------|
| 10-422-09 | Remplacement : Coussinet de protection (épaisseur 3 po (7,6 cm)) | 14, 15 | 10-975 | Rouleau extensible Power-Lok® pour pose de plancher | 38 | 70-120 | Rouleau de papier ciré | 70 |
| 10-422BK | Coup de genou Deluxe à profil haut | 14 | 10-981-25 | Applicateur d'adhésif Snozzle | 62 | 70-127-3 | Râteau et brosse à tapis | 22 |
| 10-439 | Remplacement : 6 lames de coupe pour lattes de fixation | 32 | 10-981 | Applicateur d'adhésif Snozzle (Canada uniquement) | 62 | 70-175 | Feuille de liège naturel (50 pcs) | 71 |
| 10-440 | Lames à crochet | 32 | 10-990 | Remplacement : Lame en carbure de tungstène 18 po (45,7 cm) | 45 | 70-180 | Sous-couche Quiet Cushion® | 66 |
| 10-442-10 | Remplacement : Lame de grattoir pour planchers et murs 4 po (10,2 cm) | 57 | 10-997 | Outil de coupe professionnel pour planchers PrecisionCuts™ 18 po (45,7 cm) | 42, 43 | 70-185 | Sous-couche Soft Stride® | 67 |
| 10-458 | Remplacement : Lame de grattoir pour planchers et murs 8 po (20,3 cm) | 57 | 10-1600 | Couteau à rasoir Mozart (Canada uniquement) | 56 | 70-190 | Sous-couche Super Felt® (rouleau de 100 pi² (9,3 m²)) | 67 |
| 10-460 | Remplacement : Lames 9 po (22,9 cm) pour 10-60 | 43 | 10-2100 | Coup de genou The General® | 13 | 70-193 | Sous-couche Super Felt® (rouleau de 360 pi² (33,4 m²)) | 67 |
| 10-463 | Remplacement : Lames 13 po (33 cm) pour 10-63 | 44, 45 | 10-8678 | Remplacement : Lames pour couteau à rasoir Mozart (carton 5 packs) | 56 | 70-195 | Barrière contre la vapeur d'eau « B » Aquabar® | 70 |
| 10-468 | Remplacement : Lames 25 po (63 cm) pour 10-95 | 45 | 10-8679 | Remplacement : Griffe de grattoir pour couteau à rasoir Mozart (0,5 mm) | 56 | 70-197 | Sous-couche de barrière sonore | 69 |
| 10-482G | Fer à Thermo-Adhérence Cool Shield® | 17 | 10-8700 | Remplacement : Griffe de grattoir pour couteau à rasoir Mozart (0,7 mm) | 56 | 70-198 | Barrière contre l'humidité en silicone de 200 pi² (18,6 m²) | 70 |
| 10-485 | Chariot à base gonflable | 52, 53 | 20-1450 | Plomb à picot pour tapis Peel & Stick (3 pcs) | 35 | 10113 (QEP) | Truelle Economy à encoches carrées 1/4 po x 1/4 po x 1/4 po (6,3 mm x 6,3 mm x 6,3 mm) | 61, 62 |
| 10-501 | Coup de genou pour tapis Golden Touch® | 14 | 30-110 | Agrafes à pointes en biseau de 3/8 po (0,9 cm) (5000/boîte) | 16 | 10137-12 | Truelle à encoches en V aplaties Economy 1/8 po x 1/16 po (3,2 mm x 1,6 mm) | 61, 62 |
| 10-503 | Mini levier Pro | 21, 55 | 33-100 | Clous à béton 5/8 po (1,6 cm) (sac 1 lb. (0,45 kg)) | 35 | 30002 | Coupe-carreaux en vinyle Quik-Cut | 39 |
| 10-517 | Détecteur de ligne et séparateur | 21, 22 | 50-040 | Ruban de joint pour sous-couche | 73 | 49713 (QEP) | Truelle à encoches carrées avec manche en bois 1/4 po x 1/4 po x 1/4 po (6,3 mm x 6,3 mm x 6,3 mm) | 61, 62 |
| 10-521 | Outil pour escaliers Pro | 21, 22 | 50-540-10 | Ruban pour installation de plancher en vinyle Max Grip® | 73 | 49730 | Truelle à encoches en V aplaties avec manche en bois 3/16 po x 1/4 po x 1/2 po (4,8 mm x 6,3 mm x 12,7 mm) | 61, 62 |
| 10-522-4 | Fer à tapis EZ TUK® | 21, 22 | 50-545 | Ruban en caoutchouc antidérapant Rug Traction™ | 74 | 49737 | Truelle à encoches en V aplaties avec manche en bois 1/8 po x 1/8 po x 1/16 po (3,2 mm x 3,2 mm x 1,6 mm) | 61, 62 |
| 10-575 | Plateaux roulants pour charges lourdes (lot de 2) | 54 | 50-547 | Languettes Stay 'N' Place®, pack de 4 | 74 | 49738 | Truelle à encoches carrées avec manche en bois 1/16 po x 1/32 po x 5/64 po (1,6 mm x 0,8 mm x 2 mm) | 61, 62 |
| 10-585 | Cisailles de nappage à bec de canard 6 po (15,24 cm) | 25 | 50-550-10 | Ruban pour installation de tapis Max Grip® (1-7/8 po x 75 pi) (47,6 mm x 22,9 m) | 73 | 49766 | Truelle à encoches carrées avec manche en bois 1/8 po x 1/8 po x 1/8 po (3,2 mm x 3,2 mm x 3,2 mm) | 61, 62 |
| 10-586-3 | Cisailles de nappage à bec de canard 7 po (17,78 cm) | 21, 25 | 50-555 | Ruban à conduits (1-7/8 po x 60 yards) (25,4 mm x 55 m) | 74 | 49767 | Truelle avec manche en bois Tiger Tooth 1/4 po x 3/16 po (6,3 mm x 4,8 mm) | 61, 62 |
| 10-600 | Agrafeuse électrique professionnelle | 16 | 50-560 | Ruban pour installation de tapis Max Grip® (1 po x 164 pi) (25,4 mm x 50 m) | 73 | 49768 | Truelle à encoches carrées avec manche en bois 1/16 po x 1/16 po x 1/16 po (1,6 mm x 1,6 mm x 1,6 mm) | 61, 62 |
| 10-616-2A | Taille-tapis conventionnel | 21, 24 | 50-565 | Ruban pour installation de tapis Max Grip® (3 po x 164 pi) (7,6 cm x 50 m) | 73 | 49769 | Truelle à encoches en V aplaties avec manche en bois 1/4 po x 1/4 po x 1/4 po (6,3 mm x 6,3 mm x 6,3 mm) | 61, 62 |
| 10-617GT | Taille-tapis pour tapis Golden Touch® | 24 | 50-580 | Rouleau de ruban Rug Gripper (2½ po x 25 pi) (63 mm x 7,6 m) | 74 | 49915 (QEP) | Truelle à poignée confort à encoches carrées 1/4 po x 1/4 po x 1/4 po (6,3 mm x 6,3 mm x 6,3 mm) | 61, 62 |
| 10-752 | Trousse d'installation de tapis Deluxe | 21 | 50-585 | Rouleau de ruban pour giron (2 po x 15 pi) (50,8 mm x 4,6 m) | 73 | 49771 | Truelle à encoches carrées avec manche en bois 1/16 po x 1/16 po x 1/16 po (1,6 mm x 1,6 mm x 1,6 mm) | 61, 62 |
| 10-810 | Truelle à encoches carrées avec manche en bois 1/16 po x 1/16 po x 1/16 po (1,6 mm x 1,6 mm x 1,6 mm) | 61, 62 | 50-588 | Rouleau de ruban Rug Gripper (3 po x 60 pi) (76,2 mm x 18,2 m) | 74 | 61613 | Maillet en caoutchouc blanc | 21 |
| 10-823 | Truelle à poignée confort à encoches carrées 1/16 po x 1/16 po x 1/16 po (1,6 mm x 1,6 mm x 1,6 mm) | 61, 62 | 70-010 | Sous-couche en mousse Serenity (rouleau 100 pi² (9,3 m²)) | 68 | 72000Q | Liège naturel (rouleau de 200 pi² (18,6 m²)) | 71 |
| 10-895 | Coupe-carreaux en vinyle 12 po (30,5 cm) | 40 | 70-010-XL | Sous-couche en mousse Serenity (rouleau 400 pi² (37,2 m²)) | 68 | 72001Q | Feuilles de liège naturel (25 pcs) | 71 |
| 10-900 | Coupe-carreaux en vinyle professionnel 12 po (30,5 cm) | 40 | 70-025 | Sous-couche Unison® 2-en-1 | 68 | 72003Q | Liège naturel (rouleau de 100 pi² (18,6 m²)) | 71 |
| 10-905 | Couteau de finition mural multiusage | 24 | 70-026 | Sous-couche Black Jack® (rouleau 100 pi² (9,3 m²)) | 66 | 72008Q | Liège naturel (rouleau de 200 pi² (18,6 m²)) | 71 |
| 10-910 | Remplacement : Lames 9 po (22,9 cm) pour 10-91 | 43 | 70-026-XL | Sous-couche Black Jack® (rouleau 600 pi² (55,7 m²)) | 66 | 79023-6 | Genouillères Hard Cap | 54 |
| 10-911 | Outil de coupe professionnel pour planchers PrecisionCuts™ 9 po (22,9 cm) | 42, 43 | 70-102-1 | First Step® de qualité supérieure (rouleau 630 pi² (58,5 m²)) | 59 | 79034 | Genouillères pour tapis Pro | 54 |
| 10-918 | Coupe-carreaux en vinyle professionnel 18 po (45,7 cm) | 40 | 70-102-12 | First Step® de qualité supérieure (rouleau 100 pi² (9,3 m²)) | 59 | 110013 | Agrafes à pointes divergentes | 16 |
| 10-920-6 | Couteau à lame fixe professionnel | 29 | 70-105 | AirGuard® de qualité supérieure (rouleau 100 pi² (9,3 m²)) | 64 | PC7725 | Mastic pour réparation marron | 58, 59 |
| 10-925 | Couteau professionnel pour revêtement de sol en vinyle | 21, 29 | 70-105-1 | AirGuard® de qualité supérieure (630 pi² (58,5 m²)) | 64 | PC2226 | Mastic pour réparation légère | 58, 59 |
| 10-935 | 35 lb. (16 kg) Rouleau pour revêtement de sol en vinyle et linoléum | 39 | 70-105-300 | AirGuard® de qualité supérieure (300 pi² (27,9 m²)) | 64 | PC7728 | Mastic pour réparation gris | 58, 59 |
| 10-940 | Remplacement : Lame en carbure de tungstène 13 po (33 cm) | 45 | 70-115 | Barrière contre l'humidité (rouleau de 120 pi² (11 m²)) | 69 | PC7730 | Mastic pour réparation brun roux | 58, 59 |
| 10-942 | Outil de coupe professionnel pour planchers PrecisionCuts™ 13 po (33 cm) | 42, 43 | 70-116 | Barrière contre l'humidité (rouleau de 300 pi² (27,9 m²)) | 69 | PC7732 | Mastic pour réparation marron foncé | 58, 59 |
| 10-950 | 75 lb (34 kg) Rouleau pour revêtement de sol robuste | 18 | 70-117 | Barrière contre l'humidité (rouleau de 600 pi² (55,7 m²)) | 69 | PC7733 | Mastic pour réparation gris clair | 58, 59 |
| 10-952 | 100 lb (45 kg) Rouleau pour revêtement de sol robuste | 18 | 70-118 | Barrière contre l'humidité (rouleau de 1,000 pi² (93 m²)) | 69 | PC7740 | Mastic pour réparation greige | 58, 59 |
| 10-952-04 | Remplacement : Trousse d'assemblage pour roues de transport | 18, 39 | | | | PC7741 | Mastic pour réparation naturel | 58, 59 |
| 10-959 | Outil de coupe professionnel pour planchers PrecisionCuts™ 25 po (63,5 cm) | 42, 43 | | | | PC7742 | Mastic pour réparation blanc | 58, 59 |
| 10-963 | Rouleau pour joints en vinyle | 39 | | | | PC7733 | Mastic pour réparation noir | 58, 59 |

UNE FABRICATION DE CATÉGORIE MONDIALE



GARANTIE ROBERTS®

Chez **ROBERTS**, la satisfaction du client est notre priorité absolue, c'est pourquoi nous proposons le meilleur programme de garantie de sa catégorie. Ainsi, la plupart de nos outils, sous-couches et accessoires sont couverts par une garantie à vie limitée, une garantie de deux ans ou une garantie d'un an. Cette garantie ne couvre pas les dommages accidentels, l'utilisation déraisonnable ou incorrecte, l'usure normale, la perte d'usage ou des dommages indirects. Pour s'assurer de l'éligibilité à la garantie, l'enregistrement du produit, joint à son emballage, doit être effectué dans les 30 jours suivant l'achat. Cette garantie couvre le remboursement ou le remplacement en raison d'un défaut de matériaux ou de fabrication.

Consultez notre site en ligne sur robertsconsolidated.com pour connaître les termes et détails de la garantie; rendez-vous sur robertsconsolidated.com/warranty pour enregistrer votre produit.

À PROPOS DE CALIFORNIA PROPOSITION 65

Proposition 65 est une loi californienne qui oblige les entreprises à informer les consommateurs californiens de la présence de certains produits chimiques dans les produits qu'ils achètent, afin qu'ils puissent prendre des décisions éclairées pour se protéger contre l'exposition à ces produits chimiques. Cette loi impose aux entreprises d'étiqueter correctement les produits contenant un ou des produits chimiques au-delà de certains seuils.

Dans le cadre du programme continu de bonnes pratiques commerciales et de conformité de Q.E.P. Co. Inc., nous nous conformons aux exigences d'avertissement de la Proposition 65 et fournissons les avertissements concernant les produits. Nous nous engageons à respecter les exigences de sécurité concernant nos produits de consommation, et nous nous efforçons de fournir des produits sûrs et de haute qualité.

Pour plus d'informations sur California Proposition 65, accédez à www.P65Warnings.ca.gov.

- *Prop 65 - 1. **⚠️ AVERTISSEMENT** : Ce produit peut vous exposer à des substances chimiques incluant le DEHP, qui est connu dans l'État de la Californie comme cause de cancer, de malformations congénitales ou d'autres troubles de l'appareil reproducteur.
- *Prop 65 - 2. **⚠️ AVERTISSEMENT** : Ce produit peut vous exposer à des substances chimiques incluant le plomb, qui est connu dans l'État de la Californie comme cause de cancer, de malformations congénitales ou d'autres troubles de l'appareil reproducteur.
- *Prop 65 - 3. **⚠️ AVERTISSEMENT** : Ce produit peut vous exposer à des substances chimiques, incluant le nickel (métallique), qui est connu dans l'État de la Californie comme cause de cancer.
- *Prop 65 - 4. **⚠️ AVERTISSEMENT** : Ce produit peut vous exposer à des substances chimiques incluant le plomb et le DEHP, qui sont connus dans l'État de la Californie comme causes de cancer, de malformations congénitales et d'autres troubles de l'appareil reproducteur.
- *Prop 65 - 5. **⚠️ AVERTISSEMENT** : Ce produit peut vous exposer à des substances chimiques incluant le quartz et le styrène, qui sont connus dans l'État de la Californie comme causes de cancer, de malformations congénitales ou d'autres troubles de l'appareil reproducteur.
- *Prop 65 - 6. **⚠️ AVERTISSEMENT** : Ce produit peut vous exposer à des substances chimiques incluant la silice (cristalline respirable) et le phtalate de diisodécyle, qui sont connus dans l'État de la Californie comme causes de cancer, de malformations congénitales et d'autres troubles de l'appareil reproducteur.

Les produits, les spécifications et les avertissements de Prop 65 figurant dans ce catalogue sont à jour à la date d'impression du catalogue et sont susceptibles d'être modifiés. L'accès aux fiches de données produit, bulletins techniques, garantie et documents FDS est possible sur notre site Web mis à jour en permanence, 24/24h et 7/7j.

MARQUES DÉPOSÉES

ROBERTS®, Black Jack Floating Floor Underlayment®, Cool Shield®, Double-Tap®, the e® logo, First Step®, GoldGuard®, Golden Touch®, Max Complete®, Max Grip®, Quiet Cushion®, Soft Stride®, Super Felt®, The General®, The Maverick®, Tiger Tooth® et Unison® sont des marques déposées enregistrées de Roberts Consolidated Industries, Inc.

Falcon™ Power 44 est une marque déposée de Roberts Consolidated Industries, Inc.

Aquabar® « B » est une marque déposée enregistrée de Fortifiber, LLC.

Microban® est une marque déposée enregistrée de Microban Products Company.

Rug Gripper™ est une marque déposée d'Optimum Technologies, Inc.

CRI™ est une marque déposée de The Carpet and Rug Institute

OUTILS DE REVÊTEMENT DE SOL ET SOUS-COUCHES 2025

Au service des installateurs professionnels depuis 1938

Produits en couverture

10-56 Longneck Plus 6" Jamb Saw, 10-195 Heavy Duty Scraper, 10-975 Power Lok Extendible Floor Roller, 10-16 Carpet, Vinyl & Utility Knife, 10-43 Pro Floor Installation Kit, 10-284 Falcon Power 44 Stretcher and 10-942 13" PrecisionCuts™ Multi-Floor Cutter

Produits au dos de la couverture

Heavy-Duty 100 lbs. Flooring Roller (10-952) and Pro Comfort Knee Pads (79034)



1001 Broken Sound Parkway, NW
Boca Raton, Florida 33487

For more information call 866-435-8665
Se habla español | Nous parlons français



robertsconsolidated.com



Balayez ici pour
voir l'information
actuelle



ROBERTS®
CATALOGUE
D'OUTILS

Balayez ici pour
voir l'information
actuelle



ROBERTS®
CATALOGUE
SOUS-COUCHES

Balayez ici pour
voir l'information
actuelle



ROBERTS®
CATALOGUE
D'ADHÉSIFS

Balayez ici pour
voir l'information
actuelle



ROBERTS®
GUIDE DES
PRODUITS
ADHÉSIFS

00725-12468
ROBT00L2025